



Mobiltelefon



Bedienungsanleitung

PowerTel M4000



Hörgerätekompatibel

(HAC Hearing Aid Compatible to M3 / T3 Rating)

Das M4000 Mobiltelefon hat eine integrierte Induktionsspule und ist hörgerätekompatibel.

Für eine optimale Nutzung mit Ihrem Hörgerät müssen Sie dieses entsprechend einrichten. Lesen Sie dazu die Bedienungsanleitung des Hörgeräts.



Längeres Hören bei voller Hörerlautstärke kann Gehörschäden verursachen.

1	Kurzanleitung	4
2	Auf einen Blick	15
3	Funktionsweise	19
4	Einstieg	23
5	Telefonbuch einrichten	29
6	Anrufe tätigen und annehmen	36
7	Anrufliste	41
8	SMS	42
9	Voice Mail	48
10	Weitere nützliche Funktionen	50
11	SIM Toolkit	73
12	Menüstruktur	74
13	Fehlerbeseitigung	83
14	Technische Eigenschaften	86
15	Sicherheitshinweise	90
16	Pflegehinweise / Garantie	95
17	Stichwortverzeichnis	97

1 Kurzanleitung



Wichtig: Bevor Sie beginnen, lesen Sie bitte die Sicherheitshinweise auf Seite 90.

Auf einen Blick

- 1 LED
- 2 Hörmuschel
- 3 Display
- 4 Navigationstasten aufwärts / abwärts
- 5 Softkey links
- 6 Wähltaste
- 7 Direktwahltasten
- 8 Sterntaste / Klingelton An / Aus - Stummschaltung
- 9 Softkey rechts
- 10 Ein-/Aus-Taste / Auflegen
- 11 Tastenfeld
- 12 Raute-Taste
- 13 Mikrofon
- 14 Ladekontakte
- 15 Mini-USB-Buchse
- 16 Headset-Buchse (Headset nicht enthalten)

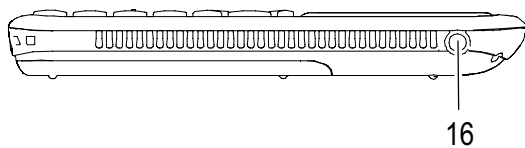
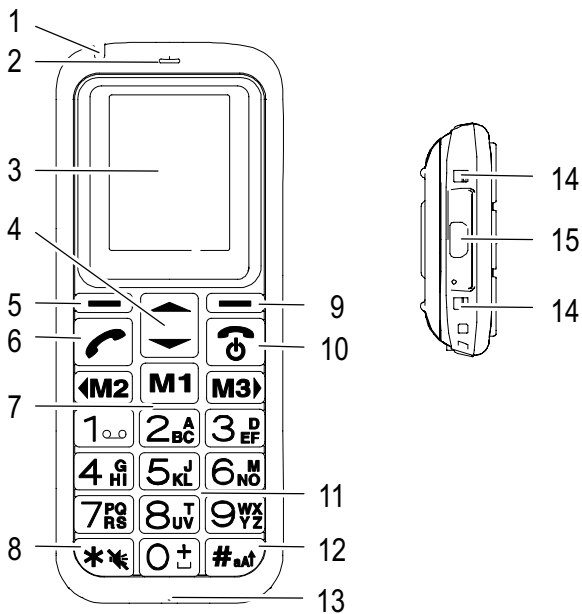

Kurzanleitung

Lieferumfang

Zum Lieferumfang gehören:

- | | |
|-----------------|-----------------------|
| 1 Mobiltelefon | 1 Tischladestation |
| 1 Li-Ionen-Akku | 1 Bedienungsanleitung |
| 1 Ladekabel | |

Installieren der SIM-Karte



Verschlucken von Kleinteilen möglich!
Die SIM-Karte kann entnommen werden.
Kleinkinder könnten diese verschlucken.

Schalten Sie das Telefon aus.



Achten Sie darauf, dass die SIM-Karte nicht verbogen oder zerkratzt wird. Vermeiden Sie den Kontakt mit Wasser, Schmutz oder elektrischen Ladungen.

Schieben Sie den Akkufachdeckel des Telefons mit leichtem Druck nach unten. Heben Sie den Akkufachdeckel ganz vom Telefon ab.

Falls ein Akku eingelegt ist, nehmen Sie den Akku heraus.

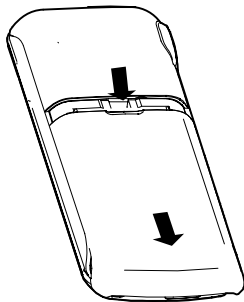

Kurzanleitung



Ihre Rufnummer wird auf der SIM-Karte, nicht im Telefon gespeichert. Verwenden Sie die SIM-Karte aus einem vorherigen Telefon, behalten Sie daher auch Ihre Rufnummer.

Schieben Sie die SIM-Karte, mit den goldenen Kontakten nach unten, passend in die dafür vorgesehene SIM-Kartenhalterung oben rechts. Die SIM-Karte muss dabei unter der Metallschiene liegen.

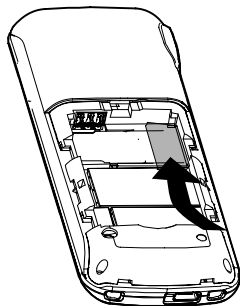

Setzen Sie den Akku ein. Die goldenen Kontakte des Akkus zeigen dabei nach oben links. Drücken Sie leicht auf das untere Ende des Akkus, bis dieser einrastet.

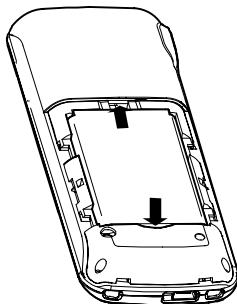

Kurzanleitung

Setzen Sie den Akkufachdeckel des Telefons wieder auf das Telefon. Schieben Sie den Akkufachdeckel nach oben, bis dieser einrastet.

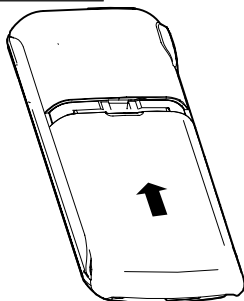

Akku aufladen



Stellen Sie vor dem Laden des Akkus sicher, dass der Akku korrekt eingelegt ist. Entfernen Sie den Akku nicht, während das Telefon geladen wird. Das Telefon kann dadurch beschädigt werden.



Laden Sie bei der ersten Inbetriebnahme den Akku für **mindestens** 4 Stunden. Einige Akkus erreichen erst nach mehreren vollständigen Lade-/Entladezyklen ihre volle Leistung.

Laden über die Mini-USB-Buchse
Stecken Sie das Ladegerät in die Mini-USB-Buchse.



Kurzanleitung

Schließen Sie das Ladegerät wie auf der Skizze abgebildet an. Verwenden Sie aus Sicherheitsgründen nur das mitgelieferte Ladegerät.

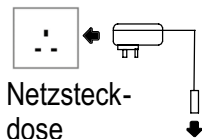

Laden über die Tischladestation

Stecken Sie das Ladegerät in die Mini-USB-Buchse der Ladestation. Stellen Sie das Telefon zum Laden in die Ladestation.

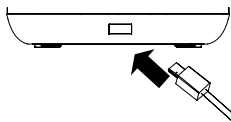

Die Anzeige schaltet sich während des Ladevorgangs ab. Dies ist normal und stellt keine Fehlfunktion dar.



Es kann einige Sekunden dauern, bis Ihr Telefon den Ladevorgang anzeigt. Sie können Ihr Telefon während des Ladevorgangs verwenden.

Akkustandswarnung

Der aktuelle **Akkuladezustand** wird wie folgt im Display angezeigt:



Voll



Halb



Schwach



Leer

Kurzanleitung

Bei niedriger Akkuladung erhalten Sie eine entsprechende Meldung auf dem Display.



Laden Sie den Akku auf.

Bei sehr geringer Akkuladung kann es sein, dass die Hintergrundbeleuchtung nicht funktioniert und einige Funktionen nicht verfügbar sind.

Wenn die Akkuladung unter den Mindeststand fällt, schaltet sich das Telefon automatisch aus.

Mobiltelefon ein- und ausschalten

3 Sek.



Mobiltelefon einschalten

3 Sek.



Mobiltelefon ausschalten



Einige SIM-Karten fordern Sie zur Eingabe Ihrer PIN auf. Befolgen Sie die angezeigten Anweisungen. Weitere Hinweise zu PIN und PIN2 erhalten Sie auf Seite 62.

Netzverfügbarkeit prüfen

Nicht alle Netze sind überall gleich gut erreichbar.

Das Symbol  zeigt an, dass ein Signal und ein Netz verfügbar sind. Der Name des Netzes wird ebenfalls angezeigt.

Displaysprache einstellen

Hinweise zum Einstellen der Sprache erhalten Sie auf Seite 53.

Es stehen die Sprachen Deutsch, Englisch, Französisch und Niederländisch zur Verfügung.

Datum und Uhrzeit einstellen

Siehe Seite 52.

Lautesten Klingelton einstellen

Siehe Seite 64.

Sie können jetzt Anrufe tätigen und empfangen

Anruf annehmen



Anruf annehmen

Anruf abweisen



Anruf abweisen

Gespräch beenden



oder **Beenden** Gespräch beenden

Anrufen



Rufnummer eingeben

Löschen

Bei Falscheingabe letzte Zahl löschen



Rufnummer wählen

Kurzanleitung

Erweiterte Einstellungen und Funktionen

Weitere Hinweise zu den Einstellungen und Funktionen Ihres Amplicom M4000 erhalten Sie in diesem Nutzerhandbuch.

Beispiele;

- Einrichten der Direktwahltasten ☞ Seite 50.
- Rufnummern im Telefonbuch speichern ☞ Seite 25.
- Stichwortverzeichnis verwenden ☞ Seite 97.



Bei Fragen wenden Sie sich bitte an die Service-Hotline: Tel. 0180 5 001388 (Kosten bei Drucklegung: 14 ct/Min. aus dem dt. Festnetz; maximal 42 ct/Min. aus den Mobilfunknetzen).

Fragen und Antworten



Das M4000 wird zumeist ohne SIM-Karte geliefert. Die nachfolgenden "Fragen und Antworten" (F & A) enthalten praktische Hinweise.

F - Warum wurde das Mobiltelefon ohne SIM-Karte geliefert?

A - Viele Nutzer besitzen bereits ein Mobiltelefon und möchten ihre SIM-Karte im neuen Telefon weiter benutzen. Der Vorteil ist, dass die alte Rufnummer weiterhin gültig bleibt. Handelt es sich bei der alten Karte um eine Prepaid-SIM, bleibt außerdem das Guthaben auf der Karte erhalten.

Kurzanleitung

F - Wo bekomme ich eine SIM-Karte?

A - SIM-Karten sind in jedem Telefonladen in der Fußgängerzone erhältlich. Auch größere Supermärkte bieten Telefondienste und daher auch SIM-Karten an. Bei der Auswahl der SIM-Karte bzw. des Anbieters sollte jedoch auf hinreichende Netzabdeckung geachtet werden, sonst erhalten Sie besonders in sehr abgelegenen Gebieten womöglich kein Netz.

F - Warum hat das Mobiltelefon von Amplicom keine eigene Rufnummer?

A - Die Rufnummer erhalten Sie von Ihrem Netzbetreiber. Sie wird auf der SIM-Karte gespeichert.

F - Kann ich die SIM-Karte aus meinem alten Telefon weiter benutzen?

A - Ja, die SIM-Karte ist übertragbar. Sie darf allerdings nicht älter als drei Jahre sein. Einige ältere SIM-Karten gehören jedoch noch einer früheren Kartengeneration an und sind daher mit dem Amplicom nicht kompatibel.

F - Kann ich SIM-Karten beliebiger Mobilfunkanbieter benutzen?

A - Ja. Das Mobiltelefon von Amplicom ist ein so genanntes 'offenes' SIM-Kartentelefon, d. h. es ist nicht auf einen bestimmten Netzbetreiber oder Mobilfunkanbieter festgelegt.

Kurzanleitung

F - Wie zahle ich meine Gebühren?

A - Es gibt zwei Hauptarten, wie Sie sich bei einem Netzbetreiber oder Mobilfunkanbieter anmelden können. Die eine ist die Vertragsbindung - hierbei gehen Sie einen Vertrag über eine vereinbarte Laufzeit von mehreren Monaten / Jahren ein und zahlen die monatlichen Vertragsgebühren. Das ist besonders für Anwender interessant, die ihr Mobiltelefon zum Beispiel für die Arbeit nutzen. Die andere ist das Prepaid-Handy, manchmal auch als Pay-As-You-Go (PAYG) bezeichnet. Hierbei laden Sie die Karte mit einem Erst- und nach Bedarf mit Folgeguthaben auf. Das Nachladen ist denkbar einfach direkt über das Telefon, Online, in vielen Geschäften oder auch an Ladestationen zu erledigen. Prepaid-Handys eignen sich besonders für Anwender, die weniger häufig telefonieren.

F - Wie erfahre ich meinen Guthaben-/Rechnungsstand?

A - Die Netzbetreiber liefern ihre SIM-Karten normalerweise mit Informationsmaterial aus. Hier finden Sie auch eine kurze Rufnummer, über die Sie ihren Kontostand abrufen können. Jeder Mobilfunkanbieter hat eine eigene Zugangsnummer. Prüfen Sie deshalb die für Ihren Netzbetreiber gültigen Angaben. Geben Sie die Nummer ein und betätigen Sie die Wähltaste. Der Kontostand wird dann angesagt.

2 Auf einen Blick

Tasten und Teile

- 1 LED
- 2 Hörmuschel
- 3 Display
- 4 Navigationstasten aufwärts / abwärts
- 5 Softkey links
- 6 Wähltaste
- 7 Direktwahlstasten
- 8 Sterntaste / Klingelton An / Aus - Stummschaltung
- 9 Softkey rechts
- 10 Ein-/Aus-Taste / Auflegen
- 11 Tastenfeld
- 12 Raute-Taste
- 13 Mikrofon
- 14 Ladekontakte
- 15 Mini-USB-Buchse
- 16 Headset-Buchse (Headset nicht enthalten)

Auf einen Blick

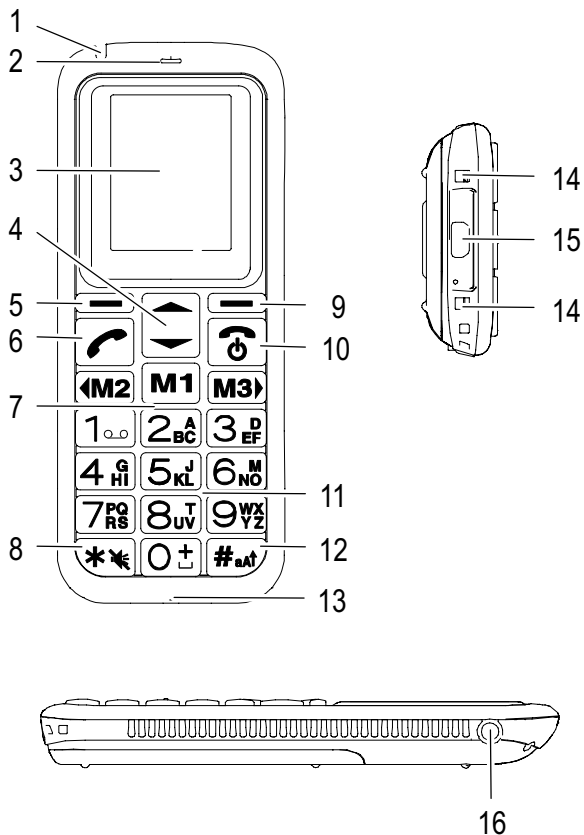







Symbole und Texte im Display des Mobilteils

Symbol	Beschreibung
	Anzeige der Akkukapazität. Durchlaufende Segmente: der Akku wird geladen.
	Laden Sie den Akku auf.
	Signalstärke der Funkverbindung.
	Alarm eingeschaltet.
	Ein Headset ist angeschlossen.
	Die Tastensperre ist aktiviert ☞ Seite 38
	Es wird ein Roaming ¹ -Gespräch ge- führt.
	Anrufweiterleitung eingeschaltet.
	Es sind neue Anrufe in der Anrufliste ☞ Seite 41

¹ Die Gebühren für Roaming-Gespräche und SMS sind von Land zu Land sehr verschieden. Wenden Sie sich an Ihren Netzbetreiber.

Auf einen Blick

	Sie haben eine neue SMS ¹ ☞ Seite 42
	SMS-Speicher voll ☞ Seite 46
	Nur Rufton ist aktiviert
	Nur Vibrationsalarm ist aktiviert
	Vibrationsalarm und Rufton sind aktiviert
	Die Lautstärke ist hoch eingestellt. Vorsicht bei Verwendung des Telefons.

¹ **SMS: Short Message Service** = Dienst für das Versenden von Kurznachrichten.





3 Funktionsweise

- 1 LED Zeigt den Betriebszustand des Telefons an. Die LED leuchtet während des Ladens dauerhaft und blinkt zur Warnung, wenn kein Signal empfangen oder kein Netz gefunden wird.
-
- 2 Hörmuschel Hier hören Sie Ihren Gesprächspartner, sofern Sie kein Headset tragen und sich das Gerät nicht im Freisprechmodus befindet.
-
- 3 Display Die Anzeigen im Display führen Sie durch die Menüstruktur und helfen Ihnen bei der Bedienung des Geräts.
-
- 4  Navigationstasten Mit den Navigationstasten navigieren Sie durch die Menüs und nehmen Einstellungen vor.

Funktionsweise





5  Softkey links Die Softkeys sind in den verschiedenen Menüs mit unterschiedlichen Funktionen belegt. Die aktuelle Funktion wird immer durch das im Display direkt über der Taste liegende Wort angezeigt.

6  Wähltaste Anrufe annehmen oder führen.
Wahlwiederholung.

7    Direktwahlta-
sten Mit den Direktwahlta-
sten können dort gespeicherte
Rufnummern durch Drücken
und Halten der jeweiligen
Taste direkt gewählt werden.
Zusätzlich:
  = links/rechts
blättern, z. B. im Menü Alarm
programmieren.

8  Sterntaste Sonderzeichen eingeben.
Klingelton An / Aus -
Stummschaltung



Funktionsweise

- 9  Softkey rechts Die Softkeys sind in den verschiedenen Menüs mit unterschiedlichen Funktionen belegt. Die aktuelle Funktion wird immer durch das im Display direkt über der Taste liegende Wort angezeigt.
-
- 10  Ein-/Aus-Taste, Auflegen Gerät ein- und ausschalten. Aktuellen Vorgang abbrechen. Anruf beenden oder zurückweisen.
-
- 11  -  Tastenfeld Rufnummern und Namen eingeben oder SMS verfassen.
-
- 12  Raute-Taste Tastensperre aktivieren. Zwischen Groß-/Kleinschreibung und Zahlen umschalten.
-
- 13 Mikrofon Ist beim Telefonieren aktiv.
-
- 14 Ladkontakte Hierüber kann das Telefon in der Ladestation geladen werden.
-
- 15 Mini-USB-Buchse Zum Anschluss des Steckernetzteils.

Funktionsweise

- 16  Headset-Buchse (Headset nicht enthalten)
Headset anschließen.
Die Hörmuschel, der Lautsprecher und das Mikrofon werden deaktiviert.
Sie hören und sprechen nur noch über das Headset.

Sonderfunktionstasten

Modus	 drücken und halten	 drücken und halten
Stand-by	Klingelton An / Aus - Stummschaltung	Tastensperre einleiten

Dieses Symbol  erscheint in der Anzeige.

 drücken und halten

Die Verbindung zu Ihrer Mailbox wird hergestellt und Sie können Nachrichten abhören  Seite 48.

4 Einstieg

In diesem Kapitel finden Sie grundlegende Informationen zur Handhabung der Bedienungsanleitung und des Telefons.

Darstellungsweise in der Bedienungsanleitung

Darstellung	Beschreibung
	Abgebildete Taste kurz drücken
2 Sek.	Abgebildete Taste 2 Sekunden drücken
halten	Abgebildete Taste halten
	Ziffern oder Buchstaben eingeben
	Telefon klingelt
	Darstellung von Displaytexten
	Darstellung von Displaysymbolen
	Softkey-Taste drücken Seite 24

Bereitschaftsmodus



Alle Beschreibungen in dieser Bedienungsanleitung gehen davon aus, dass sich das Telefon im Bereitschaftsmodus befindet. Den Stand-by-Modus erreichen Sie, indem Sie die Taste ggf. mehrfach drücken. Eventuell müssen Sie die Tastensperre deaktivieren.



Einstieg

Energiesparmodus

Nach einiger Zeit im Stand-by-Modus wechselt das Telefon in den Energiesparmodus. Das Display ist nun nicht mehr beleuchtet. Drücken Sie eine beliebige Taste, um den Stand-by-Modus zu aktivieren.



Softkeys











Die Softkeys  und  sind in den verschiedenen Menüs mit unterschiedlichen Funktionen belegt. Sie sind in dieser Bedienungsanleitung immer nach dem darüber liegenden Wort im Display benannt.

Taste	Im Stand-by-Modus	Im Menü
 links	- Hauptmenü öffnen	- diverse Funktionen
 rechts	- Kontakte öffnen	- diverse Funktionen

Navigation im Menü









Alle Funktionen sind über unterschiedliche Menüs zu erreichen. Den Weg zur gewünschten Funktion entnehmen Sie der Menüstruktur  Seite 74.

Menü	Hauptmenü öffnen
 / 	Gewünschtes Untermenü auswählen
OK	Untermenü öffnen

 / 	Gewünschte Funktion auswählen
	Funktion öffnen
 /  	Gewünschte Einstellung auswählen
	Über Tastenfeld Ziffern oder Buchstaben eingeben
 (links)	Eingaben bestätigen
 (rechts)	Eine Ebene zurück
	Programmier- und Speichervorgänge abbrechen und in den Stand-by-Modus zurückkehren

Telefonbucheinträge erstellen - Beispiel

Wie Sie in den Menüs navigieren und Einstellungen vornehmen, ist hier anhand des Beispiels **Telefonbucheinträge erstellen** erklärt. Verfahren Sie bei allen Einstellungen wie in diesem Beispiel.

	Hauptmenü öffnen
 /   	Kontakte (Telefonbuch) auswählen und bestätigen
 /   	Untermenü auswählen und bestätigen

Text und Zahlen eingeben

 /  Auf SIM speichern oder

Auf Telefon speichern **OK**

Speicherort auswählen und bestätigen

 **OK**

Name eingeben und bestätigen

 **OK**

Rufnummer eingeben und bestätigen

Text und Zahlen eingeben

Zur Eingabe von Text sind die Zifferntasten mit Buchstaben beschriftet.

Ihr Telefon bietet verschiedene Methoden, um Texteingaben durchzuführen. Diese werden beim Erstellen oder Bearbeiten von Kontakten im Telefonbuch, bei der Namenssuche im Telefonbuch und beim Verfassen von SMS-Mitteilungen angewandt.



Es steht nicht immer jede Methode in jeder Anwendung zur Verfügung.

Texteingabemethoden

Multitap

Um Text im Multitap-Modus einzugeben, muss die Taste mit der entsprechenden Buchstaben-/Zeichengruppe gedrückt werden. Wird das erste Zeichen der Gruppe benötigt, wird die Taste einmal gedrückt. Wird das zweite Zeichen benötigt, wird die Taste

Text und Zahlen eingeben

zweimal gedrückt usw.



Um einen weiteren Buchstaben einzugeben, der sich auf derselben Taste befindet, geben Sie zunächst den ersten Buchstaben wie gewohnt ein. Warten Sie ca. 2 Sek. und geben Sie dann den nächsten Buchstaben ein.

ABC

Großbuchstaben Multitap

abc

Kleinbuchstaben Multitap

ABC

Das erste Zeichen im Satz wird groß, alle anderen werden klein geschrieben.

123

Ziffern



Um zwischen Text- und Zifferneingabe zu wechseln, drücken Sie die Taste .

Interpunktion und Sonderzeichen

Drücken Sie im Bearbeitungsmodus die Taste . Interpunktion und Sonderzeichen werden angezeigt. Wählen Sie mit den Tasten / und / das gewünschte Zeichen aus und übernehmen Sie es mit dem Softkey **OK**. Eine Reihe häufig gebräuchter Sonderzeichen erzeugen Sie im Bearbeitungsmodus auch durch mehrfaches Drücken der Taste .

Text und Zahlen eingeben

Sonstige Eingaben und Funktionen



Leerzeichen eingeben

Löschen

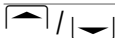

Zeichen löschen



Cursor bewegen

5 Telefonbuch einrichten

Im Telefonbuch des Telefons können Sie bis zu 200 Einträge speichern.

- Geben Sie bei allen Rufnummern immer die Landesvorwahl und das Ortsnetzkennzeichen mit ein.
- Ist die Speicherkapazität erschöpft, zeigt das Display beim nächsten Speichern eine entsprechende Meldung. Für neue Einträge müssen Sie erst alte Einträge löschen.
- Die Telefonbucheinträge sind alphabetisch geordnet. Um direkt zum gewünschten Telefonbucheintrag zu springen, drücken Sie den entsprechenden Anfangsbuchstaben. Um in den Einträgen manuell zu suchen, nutzen Sie die Tasten  / .



Die Anzahl der Einträge, die Sie auf Ihrer SIM-Karte speichern können, erfahren Sie von Ihrem Provider.

Namen eingeben

Zur Eingabe von Namen sind die Zifferntasten mit Buchstaben beschriftet. Zur Eingabe von Buchstaben ist die zugehörige Taste entsprechend oft zu drücken. Informationen zu Eingabemethoden







 Seite 26.

Telefonbuch einrichten





Telefonbucheinträge erstellen

Siehe  Seite 25.

Speichern im Stand-by-Modus

	Rufnummer eingeben
Optionen	Menü öffnen
 / 	Nummer speichern OK
	Speichervorgang beginnen
 / 	Auf SIM speichern oder
	Auf Telefon speichern OK
	Speicherort auswählen und bestätigen
	OK
	Name eingeben und bestätigen
	OK
	Nummer bearbeiten und bestätigen

Telefonbucheinträge ändern, bearbeiten oder löschen

Menü	Hauptmenü öffnen
 / 	Kontakte OK
	Kontakte (Telefonbuch) auswählen und bestätigen
 / 	Kontakte anzeigen OK
	Untermenü auswählen und bestätigen





Telefonbucheinrichten

Suchen Sie den gewünschten Eintrag, wie am Anfang dieses Kapitels beschrieben.



Optionen	Menü öffnen
Sie können hier folgende Funktionen ausführen:	
Ansicht	Eintrag anzeigen / bearbeiten
SMS senden	SMS senden
Zur Gruppe hinzufügen	Gruppe zuordnen
Zum Telefon kopieren	Eintrag kopieren (SIM → Telefon)
Zu SIM kopieren	Eintrag kopieren (Telefon → SIM)
Anrufen	Eintrag anrufen
Löschen	Eintrag löschen

Führen Sie die Funktionen aus und bestätigen diese abschließend.

Alle Einträge kopieren oder löschen

Menü	Hauptmenü öffnen
 /  Kontakte	OK
Kontakte (Telefonbuch) auswählen und bestätigen	
 /  Fortgeschritten	OK
Menü auswählen und bestätigen	

Telefonbuch einrichten

 /  Alles kopieren 

Einträge kopieren
(SIM oder Telefon)

 /  Alle Kontakte löschen 

Alle Einträge löschen
(SIM oder Telefon)

Führen Sie die Funktionen aus und bestätigen diese abschließend.

Gruppen

Sie können Ihre Einträge verschiedenen Gruppen zuordnen. Diesen Gruppen können Sie unterschiedliche Klingeltöne zuordnen.

Einer Gruppe einen Eintrag zuweisen



Menü



Hauptmenü öffnen



 /  Kontakte 



Kontakte (Telefonbuch) auswählen und bestätigen



Telefonbuch einrichten



 /  Gruppen anzeigen 
Untermenü auswählen
und bestätigen

 /  Freunde 
Gruppe auswählen
und bestätigen

 /  Gruppenmitglied 
Liste öffnen









Optionen  /  Mitglied hinzufügen 
Hinzufügen einleiten

 /  Hinzufügen
Eintrag aus der Liste wählen
und hinzufügen

 Es werden nun die Einträge angezeigt, die im Telefon gespeichert sind. Einträge, die auf der SIM-Karte gespeichert sind, werden nicht angezeigt und können nicht ausgewählt werden! Kopieren Sie gegebenenfalls die Einträge von der SIM-Karte ins Telefon  Seite 30.











Telefonbuch einrichten

Gruppenname ändern

Menü	Hauptmenü öffnen
 /  Kontakte OK	Menü auswählen und bestätigen
 /  Gruppen anzeigen OK	Menü auswählen und bestätigen
 /  Freunde OK	Gruppe auswählen und bestätigen
 /  Umbenennen OK	Umbenennen einleiten
Löschen	Alten Gruppennamen Buchstabe für Buchstabe löschen
 Speichern	Neuen Gruppennamen über die Zifferntasten eingeben und bestätigen

Telefonbucheinrichten

Klingelton für Gruppe ändern

Menü	Hauptmenü öffnen
 /  Kontakte	OK
Kontakte (Telefonbuch) auswählen und bestätigen	
 /  Gruppen anzeigen	OK
Untermenü auswählen und bestätigen	
 /  Freunde	OK
Gruppe auswählen und bestätigen	
 /  Alarm-Ton	OK
Menü öffnen	
 /  OK	Klingelton auswählen und bestätigen

Anrufe tätigen und annehmen

6 Anrufe tätigen und annehmen

Anruf annehmen



Anruf annehmen

Anruf abweisen



Anruf abweisen

Gespräch beenden



oder **Beenden** Gespräch beenden

Anrufen



Rufnummer eingeben

Löschen

Bei Falscheingabe letzte Zahl löschen



Rufnummer wählen

Anrufliste

Ihr Telefon speichert die zuletzt gewählten Rufnummern (**Wahlwiederholung**) sowie die eingegangenen und entgangenen **Anrufe** in einer Anrufliste.



Anrufliste öffnen

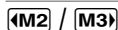

Anrufliste auswählen



Eintrag auswählen und Verbindung herstellen

Rufnummern aus dem Telefonbuch wählen

Sie müssen Rufnummern im Telefonbuch gespeichert haben ☞ Seite 25.

Anrufe tätigen und annehmen

Kontakte

Kontakte öffnen



Eintrag auswählen und
Verbindung herstellen

 Um zu einem bestimmten Eintrag zu springen, geben Sie den Anfangsbuchstaben des gespeicherten Namens über das Tastenfeld ein. Gegebenenfalls müssen Sie eine Taste mehrfach drücken, um den gewünschten Buchstaben einzugeben.

Direktwahltasten

Sie müssen Rufnummern als Direktwahlnummer gespeichert haben  Seite 50.

3 Sek. ,  oder 

Direktwahltaste gedrückt
halten

Einstellen der Hörerlautstärke

Sie können während eines Gesprächs die Lautstärke anpassen.

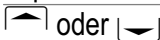

Gewünschte Lautstärke
auswählen



Längeres Hören bei voller Hörerlautstärke kann
Gehörschäden verursachen.

Anzeige der Gesprächsdauer

Während eines Gesprächs wird die Gesprächsdauer in Stunden, Minuten und Sekunden angezeigt.

Anrufe tätigen und annehmen

Freisprechen

Nutzen Sie diese Funktion, um den Gesprächspartner über den Lautsprecher zu hören.

Während eines Telefongesprächs

H-Frei

Freisprechen einschalten

Normal

Freisprechen ausschalten

Mikrofon im Mobilteil stummschalten

Sie können während eines Telefongesprächs das Mikrofon des Mobilteils aus- und einschalten.

Optionen

Menü öffnen

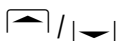

Lautlos

OK

Mikrofon ausschalten
(stummschalten)

Laut schalten

OK

Mikrofon einschalten

Tastensperre

Die Tastensperre soll verhindern, dass versehentlich Funktionen ausgelöst werden.

3 Sek.

Tastensperre einschalten



Bei eingeschalteter Tastensperre können eingehende Anrufe wie gewohnt angenommen werden.

Entriegeln

und dann sofort

Tastensperre ausschalten

Anrufe tätigen und annehmen

Klingelton ein-/ausschalten

Sie können den Klingelton abschalten - es erfolgt dann nur der Vibrationsalarm.

3 Sek.  Klingelton ausschalten

3 Sek.  Klingelton einschalten

Bei ausgeschaltetem Klingelton erscheint das Symbol  in der Anzeige.

Klingelton für den aktuellen Anruf ausschalten

Optionen Lautlos OK

Rufton ausschalten





Der Rufton ist beim nächsten eingehenden Anruf automatisch wieder aktiv.

Während eines Gesprächs

Optionen Menü "Optionen" öffnen

Auf dieser Ebene erreichen Sie die Funktionen, die Sie während eines Gesprächs ausführen können:

Halten

 /  Halten OK



Aktuelles Gespräch halten



Wenn ein Gespräch gehalten wird, ändert sich dieser Menüpunkt in "Verbindung freigeben".

Anrufe tätigen und annehmen

Das gehaltene Gespräch wieder aufnehmen:

 /  Verbindung freigeben 

Gespräch fortführen

Kontakte (Telefonbuch)

 /  Kontakte anzeigen 



Kontakte (Telefonbuch) öffnen
und Einträge anzeigen

7 Anrufliste

Ihnen steht eine Anrufliste zur Verfügung.
Ihr Telefon speichert die zuletzt gewählten, angenommenen und entgangenen Rufnummern.

 Wenn eine Rufnummer mit einem Eintrag in Ihrem Telefonbuch übereinstimmt, so wird der dazugehörige Name angezeigt.

Aus der Anrufliste heraus anrufen

	Anrufliste öffnen
	Anrufliste auswählen
	Eintrag auswählen und anrufen

Details anzeigen

Anrufliste öffnen

	Optionen	Eintrag auswählen und Menü Optionen aufrufen
---	-----------------	--

Sie können hier folgende Funktionen ausführen:

Anrufen	Eintrag anrufen
SMS senden	SMS senden
Löschen	Eintrag löschen
Nummer speichern	Eintrag speichern
Alles löschen	Gesamte Anrufliste löschen
Nummer anzeigen	Rufnummer anzeigen

8 SMS



Es werden eventuell nicht alle angebotenen Funktionen von jedem Provider unterstützt. Wenden Sie sich für detaillierte Informationen an Ihren Mobilfunk-Service-Provider vor Ort.

SMS-Einstellungen



Die Verteilung von SMS-Nachrichten erfolgt über ein Service-Center (**SMSC**¹). Wenn Sie SMS-Textnachrichten versenden und empfangen möchten, müssen Sie eine Service-Center-Nummer in Ihr Telefon einprogrammieren. In der Regel hat Ihr Service-Provider diese Einrichtung bereits vorgenommen.

Menü

Hauptmenü öffnen

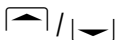

Mitteilung

OK

Menü auswählen
und bestätigen

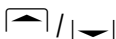

Mitteilungseinstellungen

OK

Untermenü auswählen
und bestätigen

¹ **SMSC: Short Message Service Center**
= Service-Center für den Versand von SMS.

SMS-Service-Center

Navigieren Sie zum Menü "Mitteilungseinstellungen".

 /  Service Center 

Untermenü auswählen
und bestätigen



 

SMSC-Nummer eingeben
oder bearbeiten und
Einstellungen speichern

Validity

Mit dem Menüpunkt können Sie festlegen, wie lange versucht werden soll, eine gesendete Nachricht zuzustellen.

Navigieren Sie zum Menü "Mitteilungseinstellungen".

 /  Gültigkeitsdauer 

Untermenü auswählen
und bestätigen

Es stehen Ihnen 5 verschiedene Einstellungen zur Verfügung.

 /  

Dauer auswählen
und bestätigen

Sendebericht



Nach dem Senden einer SMS eine entsprechende Bestätigung erhalten.

Navigieren Sie zum Menü "Mitteilungseinstellungen".

SMS

 /  **Sendebericht** **OK**



Menü auswählen
und bestätigen

 /  **Ein** oder **Aus** **OK**

Sendebericht ein oder aus
und bestätigen

SMS-Speicherstatus

Navigieren Sie zum Menü "Mitteilung".

 /  **Speicherstatus** **OK**

Untermenü auswählen
und bestätigen



Die belegten und freien Speicherplätze für das Telefon und die SIM-Karte werden angezeigt.

SMS erstellen





Eine Mitteilung kann bis zu 457 Zeichen einschließlich Leerzeichen enthalten. Eine Standardmitteilung enthält 160 Zeichen. Bei Meldungen mit mehr als 160 Zeichen können weitere Kosten entstehen.

Menü



Hauptmenü öffnen

 /  **Mitteilung** **OK**

Menü auswählen
und bestätigen

 /  Mitteilung schreiben **OK**
Untermenü auswählen
und bestätigen

 Verfassen Sie Ihren Text.

 Informationen zu Eingabemethoden
 Seite 26.

Optionen Menü öffnen

Sie können hier verschiedene Funktionen ausführen

Senden **OK**  oder **Suchen**
Nummer eingeben oder aus
dem Telefonbuch auswählen

Speichern **OK** Die SMS wird im Ordner
Entwürfe gespeichert.

Senden an viele **OK**
Es können mehrere
Empfänger aus dem
Telefonbuch ausgewählt
werden.

Vorlagen **OK** Wählen Sie eine Vorlage für
Ihre SMS aus.

Führen Sie die Funktionen aus und bestätigen diese abschließend.

SMS

Gesendete und empfangene SMS



Eingehende SMS werden durch einen von Ihnen eingestellten Klingelton signalisiert. Auf dem Display wird eine entsprechende Meldung angezeigt.

Empfangene SMS werden im Ordner "Posteingang" gespeichert.

Gesendete SMS werden im Ordner "Postausgangsbbox" gespeichert.

Gespeicherte SMS bearbeiten

Menü

Hauptmenü öffnen

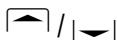

Mitteilung

OK

Menü auswählen
und bestätigen

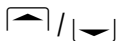

Posteingang

oder Postausgangsbbox

OK

Untermenü auswählen
und bestätigen

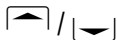

SMS auswählen

OK

SMS auswählen
und bestätigen

Optionen

Menü öffnen

Sie können hier folgende Funktionen ausführen:

Antworten

Nummer, von der die SMS
gesendet wurde, antworten

SMS

Weiterleiten	SMS an eine andere Nummer weiterleiten
Anrufen	Nummer, von der die SMS gesendet wurde, anrufen
Nummer speichern	Nummer, von der die SMS gesendet wurde, speichern
Löschen	SMS löschen
Alles löschen	Alle SMS löschen

Führen Sie die Funktionen aus und bestätigen diese abschließend.

Voice Mail

9 Voice Mail



Es werden eventuell nicht alle angebotenen Funktionen von jedem Provider unterstützt. Wenden Sie sich für detaillierte Informationen an Ihren Mobilfunk-Service-Provider vor Ort. Eventuell handelt es sich hierbei um kostenpflichtige Dienste.

Um Voice Mail¹ nutzen zu können, müssen Sie eine entsprechende Rufnummer in Ihr Telefon einprogrammieren. In der Regel hat Ihr Service-Provider diese Einrichtung bereits vorgenommen.

Einrichten von Voice Mail

Menü

Hauptmenü öffnen

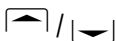

Kontakte

OK

Menü auswählen
und bestätigen

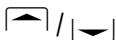

Spezialnummern

OK

Untermenü auswählen
und bestätigen

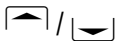

Sprachnachrichten

OK

Untermenü auswählen
und bestätigen

¹ Voice Mail, auch Mailbox genannt
(Anrufbeantworter im Mobilfunknetz)

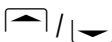

Nummer

OK

Untermenü auswählen und Bearbeitung einleiten



OK

Voice Mail Nummer eingeben oder bearbeiten und speichern

Des Weiteren können Sie im Menü "Sprachnachrichten" auch diese Funktionen ausführen:

Verbinden mit Voice-Mail

OK

Die SprachBox-Nummer wird gewählt.

Führen Sie die Funktionen aus und bestätigen diese abschließend.

Abhören der Voice Mail

Navigieren Sie, wie zuvor beschrieben, zum Menüpunkt "Verbinden mit Voice-Mail" und drücken Sie den Softkey **OK** oder halten **1**.

Die Verbindung zu Voice Mail wird hergestellt und Sie können Nachrichten abhören.









Weitere nützliche Funktionen

10 Weitere nützliche Funktionen

Direktwahltasten

Auf den Direktwahltasten **M1**, **M2** oder **M3** können Rufnummern gespeichert werden, die durch Gedrückthalten der entsprechenden Taste direkt gewählt werden  Seite 37.

So speichern Sie Rufnummern auf eine Direktwahltaste:

Menü	Hauptmenü öffnen
 /  Kontakte OK	Menü auswählen und bestätigen
 /  Fortgeschritten OK	Menü auswählen und bestätigen
 /  M1 M2 M3 OK	Menü auswählen und bestätigen
 /  OK	Direktwahltaste auswählen und bestätigen
 OK	Rufnummer eingeben und bestätigen

Weitere nützliche Funktionen

Kurzwahl

Sie können den Tasten **2^A_{BC}** bis **9^{WX}_{YZ}** Rufnummern zuweisen. Halten Sie die jeweilige Taste dann länger als 3 Sekunden gedrückt, wird die zugewiesene Rufnummer gewählt.



Jede Nummer, die Sie als Kurzwahlnummer nutzen wollen, muss im Telefonbuch gespeichert sein.

Menü

Hauptmenü öffnen

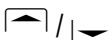

Kontakte

OK

Menü auswählen
und bestätigen

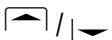

Fortgeschritten

OK

Menü auswählen
und bestätigen

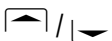

Kurzwahl

OK

Menü auswählen
und bestätigen

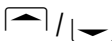

OK

Kurzwahl Taste auswählen
und bestätigen

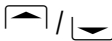

Festlegen/Ändern

OK

Funktion auswählen
und bestätigen

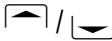

OK













Rufnummer auswählen
und bestätigen

Weitere nützliche Funktionen



Datum und Uhrzeit



In diesem Menü können Sie Datum und Uhrzeit einstellen und anpassen.

So erreichen Sie das Menü:



Menü	Hauptmenü öffnen
 /  Einstellungen	OK Menü auswählen und bestätigen
 /  Allgemein	OK Menü auswählen und bestätigen
 /  Uhrzeit und Datum	OK Untermenü auswählen und bestätigen
 /  Uhrzeit&Datum-Einstellungen	OK Untermenü auswählen und bestätigen
 	Tag/Monat/Jahr eingeben und weiter mit der Zeit
 OK	Stunden:Minuten eingeben und bestätigen
 /  Datumsformat	OK Untermenü auswählen und bestätigen



Weitere nützliche Funktionen

DD/MM/YYYY  /  OK
“TT-MM-JJJJ”, “MM-TT-JJJJ”
oder “JJJJ-MM-TT”
auswählen und bestätigen

 /  Datumstrennsymbol OK
Untermenü auswählen
und bestätigen

01/01/2010  /  OK
“-” “/” “.” oder “ ”
auswählen und bestätigen



 /  Uhrzeitformat: OK
Untermenü auswählen
und bestätigen

24 Stunden  /  OK
“12 Stunden” oder “24
Stunden” auswählen
und bestätigen



Sprache



In diesem Menü können Sie die Displaysprache einstellen und anpassen.



Menü Hauptmenü öffnen

 /  Einstellungen OK
Menü auswählen
und bestätigen

Weitere nützliche Funktionen

 /  Allgemein 
Menü auswählen
und bestätigen



 /  Sprache 
Menü auswählen
und bestätigen



 /   Gewünschte Sprache
auswählen und bestätigen



Alarm

Über dieses Menü können Sie 3 verschiedene
Alarme programmieren.



 Menü Hauptmenü öffnen



 /  Extras 
Menü auswählen
und bestätigen



 /  Alarm 
Menü auswählen
und bestätigen

 /  Alarm 1 
Alarm auswählen
und bestätigen

Weitere nützliche Funktionen

Aus  / ,  “Einmal”, “Mon-Fre”,
“Täglich” oder “Aus”
auswählen und weiter
mit Pfeil Ab



00:00 ,  Stunden:Minuten eingeben
und weiter mit Ton

Ton 1  / ,  Alarmton auswählen
und bestätigen

Weitere nützliche Funktionen

Rechner

Ein einfacher Rechner zur Lösung von Grundrechenaufgaben.

Mit den Tasten  und  wählen Sie die gewünschte Rechenart (+, -, x, ÷).

Mit der Taste  können Sie einen Dezimalpunkt setzen.

Mit der Taste  ändern Sie das Vorzeichen (\pm).

Menü

Hauptmenü öffnen

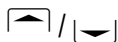

Extras

OK

Menü auswählen
und bestätigen

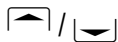

Rechner

OK

Untermenü auswählen und bestätigen

Beispiel

Zur Berechnung von “-5 x 2.5” betätigen Sie die folgenden Tasten;

  = -5

   = x





   = 2.5





OK = -12.5

Löschen = Löschen





Weitere nützliche Funktionen

Kalender

Über dieses Menü öffnen Sie den Kalender. Sie können den angezeigten Tag wechseln. Die Navigation erfolgt über die Tasten  /  und  / .

Menü	Hauptmenü öffnen
 /  Extras	OK Menü auswählen und bestätigen
 /  Kalender	OK Menü auswählen und bestätigen

Stoppuhr

Menü	Hauptmenü öffnen
 /  Extras	OK Menü auswählen und bestätigen
 /  Stoppuhr	OK Untermenü auswählen und bestätigen

Weitere nützliche Funktionen

Netzeinstellungen

In diesem Menü können Sie andere Mobilfunknetze als die Ihres Netzbetreibers auswählen. Dafür müssen jedoch entsprechende Vereinbarungen bestehen.



Es werden eventuell nicht alle angebotenen Funktionen von jedem Provider unterstützt. Wenden Sie sich für detaillierte Informationen an Ihren Mobilfunk-Service-Provider vor Ort.

Menü

Hauptmenü öffnen

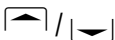

Einstellungen OK

Menü auswählen
und bestätigen

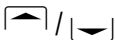

Netzwerkeinstellungen OK

Untermenü auswählen
und bestätigen

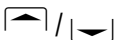

Automatisch oder Manuelle Auswahl

OK

Einstellung auswählen
und bestätigen

Weitere nützliche Funktionen

Sicherheitseinstellungen

In diesem Menü legen Sie fest, welche Funktionen des Telefons oder der SIM-Karte durch ein Passwort/PIN geschützt werden sollen. PIN und Passwort können geändert werden.



PIN und PIN2 erhalten Sie mit der SIM-Karte. Weitere Informationen hierzu erhalten Sie bei Ihrem SIM-Karten-Provider.

Menü

Hauptmenü öffnen

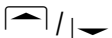

Einstellungen

OK

Menü auswählen
und bestätigen

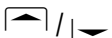

Allgemein

OK

Menü auswählen
und bestätigen

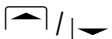

Sicherheit

OK

Menü auswählen
und bestätigen

Weitere nützliche Funktionen

PIN-Schutz



Das Passwort erhalten Sie mit Ihrer SIM-Karte. Wenn Sie die SIM-Sperre deaktivieren, brauchen Sie beim Einschalten des Telefons keine PIN eingeben.

Es wird empfohlen, die SIM-Sperre eingeschaltet zu lassen, um unbefugten Personen die Nutzung Ihres Telefons zu erschweren.

Telefonsperre



Werkseitig ist das Passwort auf 0000 gesetzt. Ist diese Sperre aktiviert, müssen Sie nach dem Einschalten des Telefons erst das Passwort für die Telefonsperre und anschließend die PIN eingeben.

Autom. Tastenfeldsperre

Sie können das Telefon so einstellen, dass die Tastensperre nach einer gewissen Zeit im Bereitschaftsmodus automatisch aktiviert wird.

Kennwort ändern













Änderung des Passworts für die Telefonsperre und zur Sicherung Ihrer Einstellungen.

Folgen Sie der Menüstruktur  Seite 79.

Weitere nützliche Funktionen

Tipps

Sperren Sie das Telefon mit Ihrer persönlichen PIN. Durch eine von Ihnen selbst festgelegte PIN schützen Sie das Telefon gegen unbefugten Zugriff.

Menü	Hauptmenü öffnen
 /  Einstellungen	OK Menü auswählen und bestätigen
 /  Allgemein	OK Menü auswählen und bestätigen
 /  Sicherheit	OK Menü auswählen und bestätigen
 /  PIN-Schutz	OK Untermenü auswählen und bestätigen
 /  PIN ändern	OK Menü auswählen und bestätigen
PIN eingeben: 	OK
Neue PIN eingeben: 	OK
Neue PIN 1 erneut eingeben: 	OK

Weitere nützliche Funktionen

PIN- & PIN2-Code

PIN- (**P**ersonal **I**dentify **N**umber) und PIN2-Code sind 4- bis 8-stellige Nummern. Den PIN- und PIN2-Code erhalten Sie zusammen mit der SIM-Karte von Ihrem Netzanbieter.





PUK- & PUK2-Code

PUK- (**P**ersonal **U**nblocking **K**ey) und PUK2-Code sind 4- bis 8-stellige Nummern. Diese werden nur dann benötigt, wenn Sie den PIN-Code Ihrer SIM-Karte dreimal hintereinander falsch eingegeben haben und die SIM-Karte gesperrt ist. Den PUK- und PUK2-Code erhalten Sie zusammen mit der SIM-Karte von Ihrem Netzanbieter.

TelefonEinstellung

Displayeinstellungen

In diesem Menü passen Sie das Display des Telefons auf Ihr persönliches Profil an.

Menü	Hauptmenü öffnen
 / 	Einstellungen OK
	Menü auswählen und bestätigen
 / 	Anzeigen OK
	Menü auswählen und bestätigen

Weitere nützliche Funktionen

Wählen Sie

Leerlaufanzeige

um ein Hintergrundbild auszuwählen und die Anzeige von Uhrzeit und Datum einzustellen

Hintergrundbeleuchtung

um die Dauer der Hintergrundbeleuchtung einzustellen

Hintergrund

um eine Hintergrundfarbe auszuwählen

Audioeinstellungen

In diesem Menü passen Sie die Töne des Telefons auf Ihr persönliches Profil an.

Menü

Hauptmenü öffnen

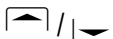

Einstellungen

OK

Menü auswählen und bestätigen

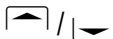

Töne

OK

Menü auswählen und bestätigen

Wählen Sie

Klingeltöne

um für die verschiedenen Signalisierungen

Weitere nützliche Funktionen

entsprechende Ruftöne
auszuwählen

Lautstärke

um für die verschiedenen
Signalisierungen die
Lautstärke der Ruftöne
auszuwählen
Call = Hörerlautstärke



Längeres Hören bei voller Hörerlautstärke kann
Gehörschäden verursachen.

Warntyp

um auszuwählen, ob Sie mit
einem Rufton oder per
Vibration über einen Anruf
informiert werden möchten

Beispiel - Lautesten Klingelton einstellen

Der lauteste Rufton ist Klingelton 1 + Lautstärke 7 =
100dB.

Menü

Hauptmenü öffnen

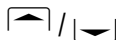

Einstellungen OK



Menü auswählen
und bestätigen









Töne OK

Menü auswählen
und bestätigen



Weitere nützliche Funktionen



 /  Klingeltöne 
Menü auswählen
und bestätigen



 /  Eingehender Anruf 
Menü auswählen
und bestätigen

 /  Klingelton 1 
Klingelton auswählen
und bestätigen

 Zurück

 /  Lautstärke 
Menü auswählen
und bestätigen

 /  Klingelton 
Menü auswählen
und bestätigen

 
Lautstärke auswählen
und bestätigen

Weitere nützliche Funktionen

Anrufeinstellungen



Es werden eventuell nicht alle angebotenen Funktionen von jedem Provider unterstützt. Wenden Sie sich für detaillierte Informationen an Ihren Mobilfunk-Service-Provider vor Ort. Eventuell handelt es sich hierbei um kostenpflichtige Dienste.

Anrufweiterleitung

Mit den nachfolgenden Funktionen können Sie eingehende Anrufe an zugewiesene Rufnummern umleiten.

Menü

Hauptmenü öffnen

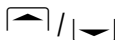

Einstellungen OK

Menü auswählen
und bestätigen

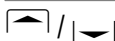

Einstellungen aufrufen OK

Menü auswählen
und bestätigen

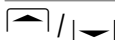

Rufumleitung OK

Untermenü auswählen
und bestätigen

Wählen Sie die gewünschten Einstellungen zur Anrufweiterleitung aus:

Alle Anrufe

Wenn besetzt



Weitere nützliche Funktionen

Wenn keine Antwort

Wenn außerhalb der Reichweite

OK

und wählen Sie dann

 /  Status überprüfen OK

um die aktuelle Einstellung
anzuzeigen

 /  Aktivieren  OK

Nummer eingeben und die
Anrufumleitung aktivieren.

 /  Deaktivieren OK

Entsprechende
Anrufumleitung deaktivieren

Rufnummernsperre

Mit den nachfolgenden Funktionen können Sie Beschränkungen der ein- und abgehenden Anrufe vornehmen.

Menü Hauptmenü öffnen



 /  Einstellungen OK

Menü auswählen
und bestätigen

 /  Einstellungen aufrufen OK

Menü auswählen
und bestätigen

Weitere nützliche Funktionen

 /  Anrufssperre **OK**

Menü auswählen und bestätigen

Wählen Sie die zu sperrenden Anrufe aus.

Alle ausgehenden Anrufe

Alle internationalen Anrufe

Nur hier und zu Hause

Alle ankommenden Anrufe

Ankommende Anrufe, wenn im Ausland

OK





Werkseitig ist das Passwort 0000.

Anklopfen



Diese Funktion benachrichtigt Sie während eines Gesprächs, dass ein weiterer Anrufer versucht Sie zu erreichen.

Menü

Hauptmenü öffnen

 /  Einstellungen **OK**

Menü auswählen und bestätigen

 /  Einstellungen aufrufen **OK**

Menü auswählen und bestätigen

Weitere nützliche Funktionen

 /  **Anklopfen** **OK**

Untermenü auswählen
und bestätigen



Automatische Wahlwiederholung

Wenn diese Funktion aktiviert ist, wird eine automatische Wahlwiederholung eingeleitet, wenn die gewählte Nummer "besetzt" ist.



Menü Hauptmenü öffnen

 /  **Einstellungen** **OK**

Menü auswählen
und bestätigen

 /  **Einstellungen aufrufen** **OK**

Menü auswählen
und bestätigen

 /  **Autom. Wiederwahl** **OK**

Untermenü auswählen
und bestätigen

 /  **Aktivieren** **OK**

Funktion aktivieren
und bestätigen

 /  **Deaktivieren** **OK**



Funktion deaktivieren
und bestätigen



Weitere nützliche Funktionen



Anruferkennung



Mit dieser Funktion wird die Übertragung der eigenen Rufnummer an den Angerufenen aktiviert/deaktiviert.

Menü Hauptmenü öffnen

 /  Einstellungen OK
Menü auswählen
und bestätigen

 /  Einstellungen aufrufen OK
Menü auswählen
und bestätigen

 /  Anrufer-ID OK
Menü auswählen
und bestätigen

 /  Nach Netzwerk einstellen ,
Nummer ausblenden oder Nummer anzeigen
OK Einstellung auswählen und
bestätigen

Weitere nützliche Funktionen

Broadcast-Nachrichten

Ihr Mobiltelefon unterstützt den Empfang von Broadcast-Nachrichten¹.

 Informationen zu Broadcast-Nachrichten, Gebührentarif, Daten und Angeboten erhalten Sie bei Ihrem SIM-Karten-Service-Provider.

Menü

Hauptmenü öffnen

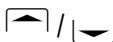

Mitteilung

OK

Menü auswählen
und bestätigen

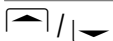

Mitteilungseinstellungen

OK

Untermenü auswählen
und bestätigen

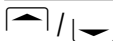

Broadcast-Mitteilung

OK

Untermenü auswählen
und bestätigen

Folgen Sie der Menüstruktur  Seite 75.

¹ Broadcast, auch **Cell Broadcast (CB)** genannt
= Informationsdienste Ihres Netzbetreibers

Weitere nützliche Funktionen

Werkseinstellungen

Das Telefon wird auf die Werkseinstellungen zurückgesetzt.

Menü

Hauptmenü öffnen

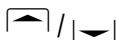

Einstellungen OK

Menü auswählen und bestätigen

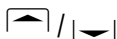

Werkseinstellung OK

Menü auswählen und bestätigen



Im Menüverlauf wird das Telefonpasswort abgefragt. Werkseitig ist das Passwort 0000 programmiert.

11 SIM Toolkit

Über dieses Menü erreichen Sie das SIM Application Toolkit (meistens als STK abgekürzt) Ihres Mobiltelefonanbieters. Inhalt und Funktionen hängen vom Anbieter und der eingesetzten SIM-Karte ab.



Das SIM Application Toolkit (STK) ist ein GSM-Systemstandard, über den die SIM-Karte verschiedene Aktionen auslösen und darüber Mehrwertdienste aufrufen kann.



Einzelheiten erfahren Sie bei Ihrem Mobilfunk-Service-Provider vor Ort. Eventuell handelt es sich hierbei um kostenpflichtige Dienste.

12 Menüstruktur

Hauptmenü

In das Hauptmenü gelangen Sie, wenn Sie den Softkey **Menü** betätigen. Danach wählen Sie mit den Tasten  /  einen Menüpunkt oder Eintrag aus und folgen dem Dialog im Display mithilfe der angebotenen Softkeys.

Die Softkeys haben dabei unterschiedliche Funktionen, z. B. OK, Zurück, Abbrechen, Optionen usw.

Softkeys (grau) werden in der nachfolgenden Menüstruktur nur in einigen Ausnahmefällen dargestellt.

Weitere Informationen zum Menü und zur Bedienung  Kapitel 4.

Mitteilung

Mitteilung schreiben	
	Optionen
	Senden
	Speichern
	Senden an viele
	Vorlagen
Posteingang	
	OK
	Optionen



Menüstruktur

	Antworten
	Weiterleiten
	Anrufen
	Nummer speichern
	Löschen
	Alles löschen
Postausgangsbox	
	siehe Posteingang
Entwürfe	
Vorlagen	
Mitteilungseinstellungen	
	Service Center
	Gültigkeitsdauer
	SMS automatisch speichern
	Sendebericht
	Bevorzugtes Speichermedium
	SIM
	Telefon
	Broadcast-Mitteilung
	Thema
	Sprachen

Menüstruktur

	Empfangsmodus
Speicherstatus	

Kontakte

Neuer Kontakt	
	Auf SIM speichern
	Name 
	Nummer 
	Auf Telefon speichern
Kontakte anzeigen	
	Optionen
	Ansicht
	SMS senden
	Zur Gruppe hinzufügen
	Zum Telefon kopieren
	Zu SIM kopieren
	Anrufen
	Löschen

Gruppen anzeigen	
	Familie
	Freunde
	Büro
	Andere
Spezialnummern	
	Meine Rufnummern
	Sprachnachrichten
Fortgeschritten	
	M1 M2 M3
	Kurzwahl
	Kontaktliste wählen
	Alles kopieren
	Alle Kontakte löschen
Speicherstatus	

Menüstruktur

Anrufe

Eingehende Anrufe	
Anrufen	
SMS senden	
Löschen	
Nummer speichern	
Alles löschen	
Nummer anzeigen	
Ausgehende Anrufe	
siehe Eingehende Anrufe	
Verpasste Anrufe	
siehe Eingehende Anrufe	
Rufdauer	

Extras

Alarm	
Rechner	
Kalender	
Stoppuhr	

Einstellungen

Allgemein	
	Sprache
	Uhrzeit und Datum
	Uhrzeit&Datum-Einstellungen
	Datumsformat
	Datumstrennsymbol
	Uhrzeitformat:
	Antwortmodus
	Normale Antwort
	Mit-Beliebiger-Taste-Antworten
	Sicherheit
	PIN-Schutz
	SIM-Sperre
	PIN ändern
	Ändern PIN2
	Telefonsperre
	Autom. Tastenfeldsperre
	Kennwort ändern

Menüstruktur

Anzeigen		
	Leerlaufanzeige	
	Hintergrundbeleuchtung	
	Hintergrund	
Töne		
	Klingeltöne	
	Eingehender Anruf	
	Mitteilung	
	Tastenton	
	Lautstärke	
	Anrufen	
	Klingelton	
	Tastenton	
	Warntyp	
	Nur klingeln	
	Nur Vibrieren	
	Vibrieren und Klingeln	
Einstellungen aufrufen		
	Rufumleitung	
	Alle Anrufe	

Menüstruktur

	Status überprüfen
	Aktivieren
	Deaktivieren
Wenn besetzt	
Wenn keine Antwort	
Wenn außerhalb der Reichweite	
Anrufsperre	
Alle ausgehenden Anrufe	
	Status überprüfen
	Aktivieren
	Deaktivieren
Alle internationalen Anrufe	
Nur hier und zu Hause	
Alle ankommenden Anrufe	
Ankommende Anrufe, wenn im Ausland	
Anklopfen	
Autom. Wiederwahl	
Anrufer-ID	
Nach Netzwerk einstellen	
Nummer ausblenden	

Menüstruktur

	Nummer anzeigen
Netzwerkeinstellungen	
	Automatisch
	Manuelle Auswahl
Werkseinstellung	

SIM Hilfesprogramm

(Providerabhängiges Menü)

13 Fehlerbeseitigung

Service-Hotline

Haben Sie Probleme mit Ihrem Telefon, kontrollieren Sie zuerst die folgenden Hinweise. Bei technischen Problemen wenden Sie sich bitte an unsere Service-Hotline unter 0180 5 001388 (Kosten bei Drucklegung: 14 ct/Min. aus dem dt. Festnetz; maximal 42 ct/Min. aus den Mobilfunknetzen). Bei Garantieansprüchen wenden Sie sich an Ihren Fachhändler. Die Garantiezeit beträgt 2 Jahre.

Fragen und Antworten

Fragen	Antworten
Das Telefon lässt sich nicht einschalten.	<ul style="list-style-type: none">- Es ist kein Akku eingelegt.- Der Akku ist nicht geladen.
Es wird keine Signalstärke angezeigt.	<ul style="list-style-type: none">- Keine Netzverbindung. Das Telefon befindet sich möglicherweise an einem Ort ohne Netzdienst. Begeben Sie sich an einen anderen Ort oder wenden Sie sich an Ihren Service-Provider.

Fehlerbeseitigung

Die Tastatur funktioniert überhaupt nicht oder nur sehr langsam.	<ul style="list-style-type: none">- Die Betriebsgeschwindigkeit des Displays ist bei niedrigen Temperaturen verlangsamt. Dies ist normal. Versuchen Sie es an einem wärmeren Ort.
Bei einigen Funktionen wird eine Meldung im Display angezeigt, dass die Ausführung/Verwendung nicht möglich ist.	<ul style="list-style-type: none">- Viele Funktionen können erst verwendet werden, nachdem der Dienst beantragt wurde. Wenden Sie sich für weitere Details an Ihren Service-Provider.
Die Anzeige steht oder das Gerät reagiert auf keinen Tastendruck.	<ul style="list-style-type: none">- Nehmen Sie den Akku für 3 Minuten heraus und versuchen Sie es erneut.
Keine Verbindung zum Mobilfunknetz.	<ul style="list-style-type: none">- Wenden Sie sich an Ihren Service-Provider.
Es wird die Meldung "SIM einlegen" auf dem Display angezeigt.	<ul style="list-style-type: none">- Stellen Sie sicher, dass die SIM-Karte korrekt eingelegt ist. Wenden Sie sich ggf. an Ihren Service-Provider.

Der Akku kann nicht geladen werden oder ist innerhalb kürzester Zeit leer.

- Der Akku ist defekt.
- Stellen Sie das Telefon richtig auf die Ladestation bzw. schließen Sie das Ladegerät richtig an. Reinigen Sie die Kontaktflächen am Telefon und an der Ladestation mit einem weichen trockenen Tuch.
- Laden Sie das Telefon 4 Stunden lang.

Tipps rund um den Akku

Verwenden Sie ausschließlich vom Hersteller zugelassene Akkus und Ladegeräte, da sonst der Akku beschädigt werden kann.

Schließen Sie den Akku nicht kurz. Lassen Sie den Akku immer im Telefon, um einen versehentlichen Kurzschluss der Akkukontakte zu vermeiden.

Halten Sie die Akkukontakte sauber und frei von Schmutz.

Der Akku kann hunderte Male geladen und entladen werden, seine Lebensdauer ist jedoch begrenzt. Tauschen Sie den Akku aus, wenn die Akkuleistung merklich gesunken ist.

Technische Eigenschaften

14 Technische Eigenschaften

Technische Daten

Merkmal	Wert
Standard	GSM ¹ 900, 1800 MHz Dualband
Abmessungen	52 x 128 x 15 mm (B x H x T)
Gewicht	92 g inkl. Akku
Stromversorgung	Eingang: 100-240 V, 50-60 Hz, 0,15 A Ausgang: Mini-USB 5 V, 500 mA
Akku	3,7 V, 750 mAh Ladedauer: ca. 4 h
Stand-by-Zeit	Bis zu 150 h
Max. Gesprächsdauer	Bis zu 120 min
Display	1.75" Farbe, Auflösung 128 x 160
Tastenbeleuchtung	Weiß
LED	Rot/grün

¹ **GSM** = **G**lobal **S**ystem for **M**obile Commu-
nications. Standard für Mobiltelefone.

Technische Eigenschaften

Sprachen	Deutsch, Englisch, Französisch, Niederländisch
Telefonbuch	Max. 200 Kontakte
SMS	Standard SMS Speicherkapazität: Max. 100 Einträge (Telefon)
Klingellautstärke	Max. 100 dB
Zulässige Umgebungstemperatur	-10 °C bis 40 °C
Zulässige relative Luftfeuchtigkeit	30 % bis 75 %



Technische Änderungen vorbehalten!

Technische Eigenschaften

Werkseinstellungen

Die Werkseinstellungen werden über das Menü wiederhergestellt.

Konformitätserklärung

Dieses Gerät erfüllt die Anforderungen der EU-Richtlinie:

1999/5/EG Richtlinie über Funkanlagen und Telekommunikationsendeinrichtungen und die gegenseitige Anerkennung ihrer Konformität. Die Konformität mit der oben genannten Richtlinie wird durch das auf dem Gerät befindliche CE-Zeichen bestätigt.



Für die komplette Konformitätserklärung nutzen Sie bitte den kostenlosen Download von unserer Website www.amplicom.eu.

SAR-Informationen

Informationen zu Funkfrequenzemissionen und den spezifischen Absorptionsraten (**SAR = Specific Absorption Rate**).

Bei der Entwicklung dieses Mobiltelefons wurden die einschlägigen Sicherheitsstandards für Funkfrequenzemissionen berücksichtigt. Diese Grenzwerte basieren auf wissenschaftlichen Richtlinien und beinhalten eine Sicherheitsmarge, um die Sicherheit aller Personen zu gewährleisten, unabhängig von Alter und Gesundheitszustand.

Technische Eigenschaften

Die auf den Richtlinien zu den Funkfrequenzemissionen angegebenen Werte basieren auf einer Maßeinheit namens SAR. Die Ermittlung von SAR-Werten erfolgt mit standardisierten Methoden, bei denen das Telefon in allen verwendeten Frequenzbändern mit höchster Energieleistung arbeitet.

Obwohl es bei den SAR-Werten verschiedener Telefonmodelle zu Unterschieden kommen kann, wurden jedoch alle Modelle zur Einhaltung der relevanten Richtlinien zu Funkfrequenzemissionen entwickelt. Die nachfolgenden Informationen gelten für Länder wie die Mitgliedsstaaten der EU, die den von der IC-NIRP (International Commission on Non-Ionizing Radiation Protection) empfohlenen SAR-Grenzwert von 2W/Kg (Mittelwert aus 10 g Gewebe) anwenden: Der höchste, über 10 g Gewebe gemittelte SAR-Messwert betrug bei diesem Mobiltelefon $< 0.583 \text{ W/kg}$ bei Messung direkt am Ohr.

Sicherheitshinweise

15 Sicherheitshinweise

Bitte lesen Sie diesen Abschnitt sorgfältig.



Es besteht Erstickungsgefahr!
Halten Sie Verpackungs- und Schutzfolien
von Kindern fern.

Bestimmungsgemäße Verwendung

Dieses Telefon ist geeignet für das Telefonieren innerhalb eines Mobilfunknetzes. Jede andere Verwendung gilt als nicht bestimmungsgemäß. Eigenmächtige Veränderungen oder Umbauten sind nicht zulässig. Öffnen Sie das Gerät in keinem Fall selbst und führen Sie keine eigenen Reparaturversuche durch.

Anwendungsbereich

- Verwenden Sie das Telefon **nicht** in verbotenen Bereichen.
- Schalten Sie das Telefon in der Nähe medizinischer Geräte aus (z. B. in Krankenhäusern).
- Verwenden Sie das Telefon nicht an Tankstellen oder in der Nähe von Kraftstoffen oder Chemikalien.
- Wegen der Verwendung in Flugzeugen wenden Sie sich bitte an die Fluggesellschaft.

Allgemeine Hinweise

- Vermeiden Sie Rauch, Staub, Erschütterungen, Chemikalien, Feuchtigkeit, Hitze oder direkte Sonneneinstrahlung. Ihr Telefon ist nicht wasserdicht; halten Sie es trocken.
- Verwenden Sie ausschließlich das Originalnetzteil und die Originalakkus. Versuchen Sie nicht andere Produkte anzuschließen.
- Reparaturen an diesem Gerät dürfen nur von qualifiziertem Kundendienstpersonal durchgeführt werden.
- Bei allen Mobilfunkgeräten kann es zu Interferenzen kommen, die die Leistung beeinträchtigen können.
- Halten Sie Ihr Telefon und seine Zubehörteile außerhalb der Reichweite von Kindern.
- Die SIM-Karte kann entnommen werden. Vorsicht! Kleinkinder könnten diese verschlucken.
- Der Rufton wird über den Lautsprecher wiedergegeben. Nehmen Sie zuerst den Anruf an und halten Sie dann das Telefon an das Ohr. So vermeiden Sie die eventuelle Schädigung des Gehörs.
- Bei Autofahrten sollte das Telefon nur über die vorgesehene Freisprecheinrichtung benutzt werden. Vergewissern Sie sich, dass durch den Betrieb des Telefons keine sicherheitsrelevanten

Sicherheitshinweise

- Funktionen gestört werden. Beachten Sie zwingend die gesetzlichen und landes-spezifischen Vorschriften.
- Zu implantierten Herzschrittmachern sollte immer ein Abstand von mindestens 15 cm eingehalten werden, um eventuelle Störungen zu vermeiden. Sie sollten das eingeschaltete Telefon nicht in der Brusttasche tragen. Bei Gesprächen halten Sie das Telefon an das vom Herzschrittmacher entgegengesetzte Ohr. Das Telefon muss sofort ausgeschaltet werden, wenn Sie irgendwelche Beeinträchtigungen spüren oder vermuten.
 - Verlassen Sie sich bei der Absicherung für Notfälle nicht allein auf das Mobilfunktelefon. Aus verschiedenen technischen Gründen ist es nicht möglich, unter allen Umständen eine sichere Verbindung zu garantieren.

Netzteil



Achtung: Verwenden Sie nur das mitgelieferte Steckernetzteil, da andere Netzteile das Telefon beschädigen können. Versperren Sie den Zugang zum Steckernetzteil nicht durch Möbel oder andere Gegenstände.



Das mitgelieferte Netzteil erfüllt die Ökodesign-Anforderungen der Europäischen Union (Richtlinie 2005/32/EG). Dies bedeutet, dass sowohl im Betrieb als auch im Ruhezustand der Stromverbrauch im Vergleich zu Netzteilen älterer Bauart deutlich niedriger ist.

Aufladbare Akkus



Achtung: Werfen Sie Akkus nicht ins Feuer. Verwenden Sie nur Akkus des gleichen Typs!

Barcodeaufkleber im Telefon

Die Barcodeaufkleber enthalten Informationen über Ihr Telefon, wie z. B. die Seriennummer. Entfernen Sie diese nicht.

Sicherheitshinweise

Entsorgung

Wollen Sie Ihr Gerät entsorgen, bringen Sie es zur Sammelstelle Ihres kommunalen Entsorgungsträgers (z. B. Wertstoffhof). Nach dem Elektro- und Elektronikgerätegesetz sind Besitzer von Altgeräten gesetzlich verpflichtet, alte **Elektro- und Elektronikgeräte** einer getrennten Abfallerfassung zuzuführen. Das Symbol bedeutet, dass Sie das Gerät auf keinen Fall in den Hausmüll werfen dürfen!



Gefährdung von Gesundheit und Umwelt durch Akkus und Batterien!



Akkus und Batterien nie öffnen, beschädigen, verschlucken oder in die Umwelt gelangen lassen. Sie können giftige und umweltschädliche Schwermetalle enthalten. Sie sind gesetzlich verpflichtet, Akkus und Batterien beim batterievertreibenden Handel bzw. über die vom zuständigen Entsorgungsträger bereitgestellten Sammelstellen zu entsorgen. Die Entsorgung ist unentgeltlich. Die Symbole bedeuten, dass Sie Akkus und Batterien auf keinen Fall in den Hausmüll werfen dürfen und sie über Sammelstellen der Entsorgung zugeführt werden müssen.

Verpackungsmaterialien entsorgen Sie entsprechend den lokalen Vorschriften.

16 Pflegehinweise / Garantie

Pflegehinweise

- Reinigen Sie die Gehäuseoberflächen mit einem weichen und fusselfreien Tuch.
- Verwenden Sie keine Reinigungs- oder Lösungsmittel.

Garantie

AMPLICOM Geräte werden nach den modernsten Produktionsverfahren hergestellt und geprüft. Ausgesuchte Materialien und hoch entwickelte Technologien sorgen für einwandfreie Funktion und lange Lebensdauer. Ein Garantiefall liegt nicht vor, wenn die Ursache einer Fehlfunktion des Geräts bei dem Mobilfunknetzbetreiber/Provider liegt. Die Garantie gilt nicht für die in den Produkten verwendeten Batterien, Akkus oder Akkupacks. Die Garantiezeit beträgt 24 Monate, gerechnet vom Tage des Kaufs.

Innerhalb der Garantiezeit werden alle Mängel, die auf Material- oder Herstellungsfehler zurückzuführen sind, kostenlos beseitigt. Der Garantieanspruch erlischt bei Eingriffen durch den Käufer oder durch Dritte. Schäden durch unsachgemäße Behandlung oder Bedienung, natürliche Abnutzung, falsches Aufstellen oder Aufbewahren, unsachgemäßen Anschluss oder Installation sowie durch höhere Gewalt oder sonstige äußere Einflüsse sind von der

Pflegehinweise/ Garantie

Gewährleistung ausgeschlossen. Wir behalten uns vor, bei Reklamationen die defekten Teile auszubessern, zu ersetzen oder das Gerät auszutauschen. Ausgetauschte Teile oder ausgetauschte Geräte gehen in unser Eigentum über. Schadenersatzansprüche sind ausgeschlossen, soweit sie nicht auf Vorsatz oder grober Fahrlässigkeit des Herstellers beruhen.

Sollte Ihr Gerät dennoch einen Defekt innerhalb der Garantiezeit aufweisen, wenden Sie sich bitte unter Vorlage Ihrer Kaufquittung ausschließlich an das Geschäft, in dem Sie Ihr AMPLICOM Gerät gekauft haben. Alle Gewährleistungsansprüche nach diesen Bestimmungen sind ausschließlich gegenüber Ihrem Fachhändler geltend zu machen. Nach Ablauf von zwei Jahren nach Kauf und Übergabe unserer Produkte können Gewährleistungsrechte nicht mehr geltend gemacht werden.

17 Stichwortverzeichnis

A

- Abweisen, 11
- Akkuladezustand, 8
- Akkustandswarnung, 9
- Alarm, 54
- Anklopfen, 68
- Anruf abweisen, 11, 36
- Anrufannahme, 11, 36
- Anrufe tätigen
 - und annehmen, 36
- Anrufeinstellungen, 66
- Anrufen, 11, 36
- Anruferkennung, 70
- Anrufliste, 36, 41
- Anrufweiterleitung, 66
- Audioeinstellungen, 63
- Auf einen Blick, 4, 15
- Aufladen, 8
- Auflegen, 11, 36
- Ausschalten, 10
- Automatische
 - Wahlwiederholung, 69

B

- Bereitschaftsmodus, 23
- Broadcast Nachrichten, 71

C

- Cursor bewegen, 28

D

- Datum, 11, 52
- Direktwahl, 37
- Direktwahltasten, 50
- Display, 17
- Displayeinstellungen, 62
- Displaysprache, 11
- Displaysymbole, 17

E

- Einschalten, 10
- Einstieg, 23
- Energiesparmodus, 24
- Entgangene
 - Anrufe zurückrufen, 36

F

- Fehlerbeseitigung, 83
- Fragen und Antworten, 12, 83
- Freisprechen, 38
- Funktionsweise, 19

G

- Garantie, 95
- Gespräch beenden, 11, 36
- Gesprächsdauer, 37
- Gruppen, 32

Stichwortverzeichnis

H

Halten, 39
Hauptmenü, 74
Hörerlautstärke, 37

I

Interpunktion
und Sonderzeichen, 27

K

Kalender, 57
Klingelton ein-/ausschalten, 39
Konformitätserklärung, 88
Kurzanleitung, 4
Kurzwahl, 51

L

Lautesten
Klingelton einstellen, 11, 64
Lautester Klingelton, 11
Lautstärke, 64
Leerzeichen eingeben, 28
Lieferumfang, 6

M

Menüstruktur, 74
Multitap, 26

N

Namenseingabe, 29
Netz, 10
Netzeinstellungen, 58

P

Pflegehinweise, 95
PIN-/PIN2-Code, 62
Probleme, 83
PUK-/PUK2-Code, 62

R

Rechner, 56
Rückruf, 36
Ruflisten Details, 41
Rufnummernsperre, 67
Rufton, 63

S

SAR-Informationen, 88
Schreibweisen, 23
Service-Hotline, 83
Sicherheitseinstellungen, 59
Sicherheitshinweise, 90
SIM Toolkit, 73
SIM-Karte, 6
SMS, 42
SMS erstellen, 44
SMS-Einstellungen, 42
Softkeys, 24
Sounds, 63, 64
Sprache, 53
Stoppuhr, 57
Stummschalten, 38
Symbole, 17

T

- Tastensperre, 38
- Technische Daten, 86
- Telefonbuch, 36, 40
- Telefonbuch einrichten, 29
- Telefonbucheinträge
 - bearbeiten, 30
- Telefonbucheinträge
 - erstellen, 25, 30
- Telefonbucheinträge löschen, 30
- Telefonereinstellungen, 62
- Text löschen, 28
- Text und Zahlen eingeben, 26
- Texteingabe, 29
- Texteingabemethoden, 26
- Tipps rund um den Akku, 85

U

- Uhrzeit, 11, 52

V

- Voice Mail, 48

W

- Wählen, 36
- Wahlwiederholung, 36
- Während eines Gesprächs, 39
- Weitere
 - nützliche Funktionen, 50
- Werkseinstellungen, 72, 88

Wichtige Garantiehinweise

Die Garantiezeit für Ihr AMPLICOM - Produkt beginnt mit dem Kaufdatum. Ein Garantieanspruch besteht bei Mängeln, die auf Material- oder Herstellungsfehler zurückzuführen sind. Der Garantieanspruch erlischt bei Eingriffen durch den Käufer oder durch Dritte. Schäden, die durch unsachgemäße Behandlung oder Bedienung, natürliche Abnutzung, durch falsches Aufstellen oder Aufbewahren, durch unsachgemäßen Anschluss oder Installation sowie durch höhere Gewalt oder sonstige äußere Einflüsse entstehen, fallen nicht unter die Garantieleistung.

BITTE WENDEN SIE SICH IM GARANTIEFALL AUSSCHLIESSLICH AN DEN HÄNDLER, BEI DEM SIE DAS GERÄT GEKAUFT HABEN, UND VERGESSEN SIE NICHT, DEN KAUFBELEG VORZULEGEN.

UM UNNÖTIG LANGE WARTEZEITEN ZU VERMEIDEN, SENDEN SIE REKLAMATIONSGERÄTE BITTE NICHT AN UNSERE BÜROADRESSE.

BEI FRAGEN ZUR BEDIENUNG UND GARANTIELEISTUNG LESEN SIE BITTE DIE BEDIENUNGSANLEITUNG ODER WENDEN SIE SICH AN UNSERE HOTLINE:

0180 5 001388

(Kosten bei Drucklegung: 14ct/Min. aus dem dt. Festnetz,
maximal 42 ct/Min. aus den Mobilfunknetzen)

AUDIOLINE GmbH

Neuss

Internet: www.amplicom.eu - E-mail: info@audioline.de