

## Notfallschutztelefon mit Notsender



**NOTE: This phone may be for people with hearing problems. It has a variable volume headset. On first use, make sure that the handset volume is set to minimum. The hearing impaired may subsequently increase the volume to suit their needs.**



# INHALTSVERZEICHNIS

<b>INHALTSVERZEICHNIS .....</b>	<b>2</b>
<b>VOR DER BENUTZUNG .....</b>	<b>4</b>
Herzlichen Glückwunsch .....	4
Sicherheitsvorkehrungen.....	5
Einrichten .....	7
Position der Steuerelemente .....	8
Position der Steuerelemente (Forts.) .....	9
Beschreibung der Tastenfunktionen.....	10
Beschreibung der Anzeige .....	11
Nachtlichtfunktion.....	12
Wandmontage .....	12
<b>GRUNDFUNKTIONEN .....</b>	<b>13</b>
Anruf tätigen .....	13
Anruf entgegennehmen.....	15
Stummschaltung .....	15
Lautsprecherfunktion.....	16
Telefonieren mit Hörgeräten.....	16
Sprechgarnituran Anschlüsse.....	17
Freisprechanlage .....	17
Wartefunktion .....	17
Klingeleinstellung .....	18
Eintasten-Speicher .....	19
Flash-Signal .....	21
Anruferkennung.....	21
Telefonbuch .....	23

<b>MENÜFUNKTIONEN</b> .....	<b>26</b>
Navigations-Menü .....	26
Menütabelle.....	27
Set Display (Anzeige einstellen).....	28
Telefon einstellen .....	31
Datum und Uhrzeit einstellen .....	33
Sprachfunktion einstellen .....	34
Notrufeinstellung .....	36
Registrierung der Fernbedienung.....	39
<b>ANRUFERKENNUNG BEI ANKLOPFEN</b> .....	<b>41</b>
<b>LISTE DER FUNKTIONEN</b> .....	<b>42</b>
<b>FEHLERSUCHE</b> .....	<b>43</b>
<b>GARANTIE</b> .....	<b>44</b>
<b>RECYLING</b> .....	<b>45</b>

## Herzlichen Glückwunsch

---

Wir gratulieren Ihnen zum Kauf unseres Qualitätproduktes.

Bitte lesen Sie die Bedienungsanleitung sorgfältig durch, um alle Funktionen und die Funktionsweise des Telefons zu erfahren und Ihr Telefon bestmöglich zu nutzen.



## **Sicherheitsvorkehrungen**

---

Zur Verringerung des Stromschlag- und Verletzungsrisikos müssen Sie diese grundlegenden Sicherheitsvorkehrungen befolgen, bevor Sie das Telefon benutzen.

1. Lesen und befolgen Sie die Anweisungen in dieser Anleitung sorgfältig.
2. Das Telefon kann Töne in hoher Lautstärke erzeugen. Es ist wichtig, alle potenziellen Benutzer im ordnungsgemäßen Betrieb zu unterrichten. Es wird empfohlen, die Lautstärke auf das Minimum (Leise) einzustellen, wenn das Telefon nicht benutzt wird, und andere Benutzer auf die Gefahr von Gehörschäden durch Missbrauch hinzuweisen.
3. Zum Reinigen das Telefon zuerst vom Netzstrom trennen und dann mit einem feuchten Tuch abwischen. Keine flüssigen oder gesprühten Reinigungsmittel verwenden.
4. Es dürfen keine Gegenstände auf das Telefonkabel gestellt werden, da dieses dadurch beschädigt werden könnte.
5. Das Telefon darf nicht in nassem Umfeld oder in Bereichen mit Explosionsgefahr verwendet werden.
6. Das Telefon vom Wandstecker abziehen und ausschließlich durch qualifiziertes Servicepersonal warten und reparieren lassen.
7. Es darf ausschließlich die in der Bedienungsanleitung angeführte Spannung verwendet werden.
8. Keine Gegenstände auf das Stromkabel stellen. Das Telefon so montieren, dass niemand auf das Kabel treten oder darüber stolpern kann.
9. Wandstecker bzw. Verlängerungskabel nicht überlasten, da dadurch das Feuer- oder Stromschlagrisiko erhöht wird.

10. Keine Gegenstände in die Schlitze des Telefon drücken. Sie könnten Stellen mit gefährlich hoher Spannung berühren oder Teile kurzschließen und dadurch zu erhöhtem Feuer- oder Stromschlagrisiko führen.
11. Keinerlei Flüssigkeiten auf das Telefon gießen.
12. Das Telefon außerhalb der Reichweite von Kindern montieren.
13. Das Telefon darf nur in der beschriebenen Weise verwendet werden.
14. Wenn das Telefon beschädigt ist, darf es nicht weiter verwendet werden.

## Einrichten

---

### ÜBERPRÜFEN SIE DEN INHALT DER BOX

Die Box sollte enthalten

- Hörer mit Hörerkabel und Telefonapparat
- Telefonkabel
- Bedienungsanleitung
- Netzteil (7,5V)

### STANDORTWAHL

Das Gerät sollte an einen an einem Ort montiert werden, an dem das Display und die Klingelleuchte leicht einzusehen sind.

Wählen Sie einen Standort, an dem das Telefon bei Alltagshandlungen nicht im Weg steht.

### MONTAGE DES NETZTEILS

Sie können auch das Netzteil für das LCD-Display einsetzen und Sie müssen das Netzteil für das LCD-Hintergrundlicht und andere Sonderfunktionen einsetzen. Bitte beachten Sie die konkreten Anforderungen in der Bedienungsanleitung.

**VORSICHT : Sie müssen das Netzteil an das Telefon anschließen, bevor Sie es an das Stromnetz anschließen. Wenn Sie das Telefon vom Stromnetz trennen, müssen Sie das Netzkabel zunächst aus dem Wandstecker ziehen, bevor Sie es vom Telefon abziehen.**

### TELEFONKABEL ANSCHLIESSEN

Stecken Sie das eine Ende des Kabels in den Telefonwandanschluss. Stecken Sie dann das andere Ende in den Leitungsanschluss des Telefons.

**Hinweis :** Sie können mit dem Telefon auch Gespräche wählen oder entgegennehmen, ohne ein Netzteil einzusetzen.



## Position der Steuerelemente

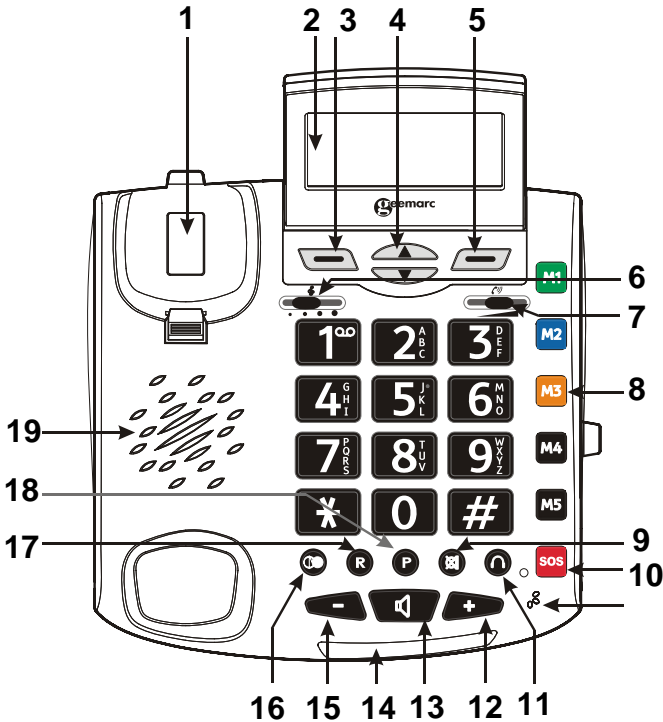

- |                             |   |
|-----------------------------|---|
| 1. Gabelumschalter          | 11. Sprechgarniturtaste                     |
| 2. Großer LCD-Schirm        | 12. Laut-Taste                              |
| 3. Linke Funktionstaste     | 13. Lautsprechertaste                       |
| 4. Auf/Ab blättern          | 14. LED für neue Nachricht /<br>neuer Anruf |
| 5. Rechte Funktionstaste    | 15. Leise-Taste                             |
| 6. Einstellen des Hörertons | 16. Wiederwahltaste                         |
| 7. Hörerlautstärke          | 17. R-Taste                                 |
| 8. Kurzwahlspeicher(M1-M5)  | 18. Pausentaste                             |
| 9. Stummschaltetaste        | 19. Lautsprecher                            |
| 10. Notruftaste             |   |

## Position der Steuerelemente (Forts.)

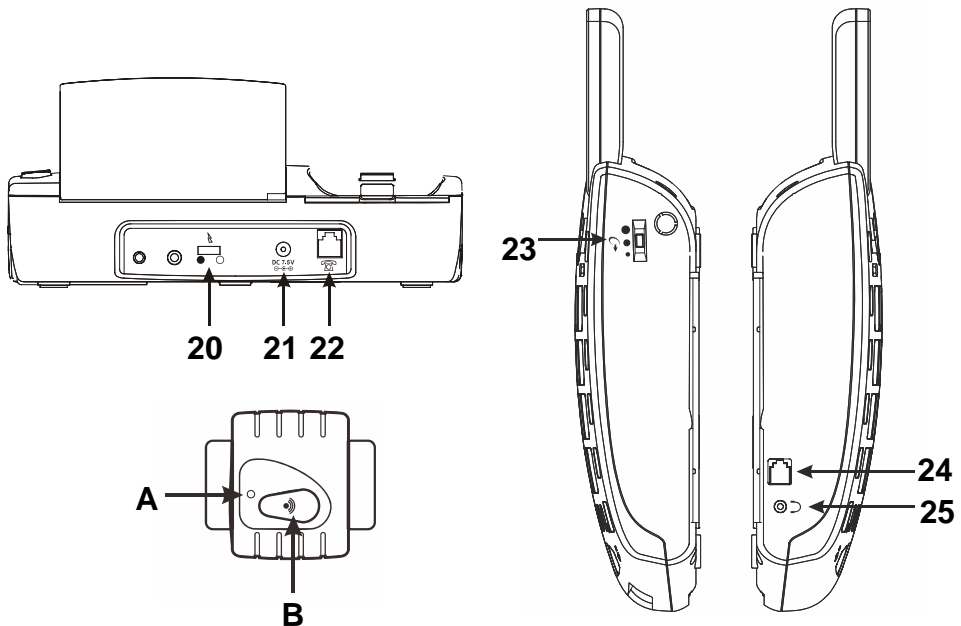

20. Blitzleuchtenauswahlmodus

21. Netzkabelanschluss

22. Telefonkabelanschluss

23. Sprechlautstärkeregelung









24. Hörerkabelanschluss

25. Sprechgarnituranschluss

**A.** Wenn Sie diese Taste am Gerät drücken, leuchten die Anzeigen Rot auf.

**B.** Diese Taste dient zur Anmeldung der Fernsteuerung am Telefonapparat.

## Beschreibung der Tastenfunktionen

	<p>Anruf wählen/beantworten/beenden. Aktiviert die Freisprechanlage, wenn sie während eines Anrufs gedrückt wird, wie auf Seite 17 beschrieben.</p>
	<p>Wiederwahl der letzten gewählten Rufnummer, wie auf Seite 13 beschrieben.</p>
	<p>Menüoptionen hervorheben oder durchblättern. Auf CID-Liste zugreifen, wie auf Seite 21 beschrieben.</p>
	<p>Übt die Funktionen aus, die durch den direkt darüber liegenden Text beschrieben werden (in der untersten Zeile der Anzeige), der sich von Zeit zu Zeit verändert.</p>
	<p>Drücken Sie diese Taste während eines Anrufs, um das Mikrofon vorübergehend stumm zu stellen.</p>
	<p>Diese fünf Tasten dienen als Kurzwahltasten.</p>
	<p>Legen Sie eine Pause ein, wenn Sie eine Nummer vorwählen.</p>
	<p>Mittels dieser Taste können Sie einen Anruf abbrechen und das Freizeichen wiederherstellen oder zu einem anderen Anrufer herüber schalten, wenn Sie Sonderfunktionen wie beispielsweise Anklopfen verwenden.</p>
	<p>Diese Taste ist eine Notruf-Kurzwahltaste</p>

## Beschreibung der Anzeige

---

Im Standby-Modus blendet die große LCD-Anzeige folgende Nachricht ein :

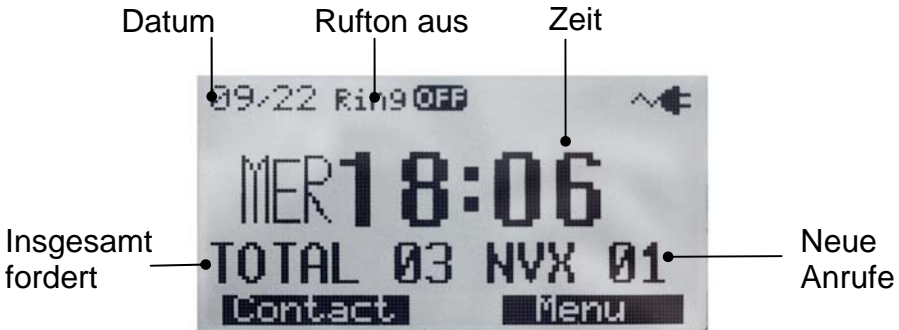

Wenn Sie vergessen, das Telefonkabel anzuschließen, wird auf dem Bildschirm "**No Line**" (Keine Leitung) eingeblendet.

Wenn Sie die Funktionstaste **Menu** drücken, wird das Hauptmenü eingeblendet. Drücken Sie die Tasten ▲ oder ▼, um durch das Menü zu blättern und die gewünschte Auswahl zu markieren. Drücken Sie dann zur Bestätigung die Funktionstaste **Select** (Auswahl).

Wenn ein neuer Anruf hereinkommt, werden auf der Anzeige die Rufnummer und/oder der Name des Anrufers eingeblendet.

Dieser Bildschirm zeigt die Gesamtzahl der Anrufe und der abzuhörenden neuen Anrufe. In diesem Beispiel liegen insgesamt 16 Anrufe vor, einschließlich 12 neue Anrufe.

Hat der Anrufer die Anzeige seines Namens und seiner Rufnummer blockiert, erscheint in der Anzeige "**Blocked Numer**" (Blockierte Nummer).

Diese Anzeige wird eingeblendet, wenn der Anruf aus einem Gebiet stammt, in dem die Telefongesellschaft keine Anruferkennung anbietet oder diese nicht in ihr Gebiet anbietet.

## Nachtlichtfunktion

Wenn Sie den Schalter für BACK LIGHT (HINTERGRUNDLICHT) auf der rechten Seite des Telefongerätes in die ON (Ein)-Position schieben, bleibt das LCD Hintergrundlicht ständig hell, so dass Sie Ihr Telefon auch als Nachtleuchte verwenden können.

## Wandmontage

1. Schieben Sie die Aufhängelasche des Hörers heraus und drehen Sie sie um (um 180°). Schieben Sie sie wieder in die Position zurück, so dass der Haken nach oben zeigt (**Abb. 1**). So fällt der Hörer bei Wandmontage nicht aus der Hörermulde.
2. Bringen Sie zwei Blechschrauben (nicht im Lieferumfang enthalten) in einem Abstand von 80 mm senkrecht übereinander in die Wand an.
3. Setzen Sie das Telefon auf die Schrauben auf und schieben Sie es zur Sicherung nach unten (**Abb. 2**).

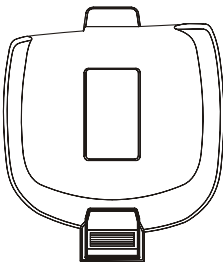
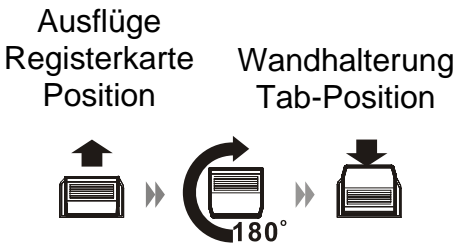

**Abb. 1**

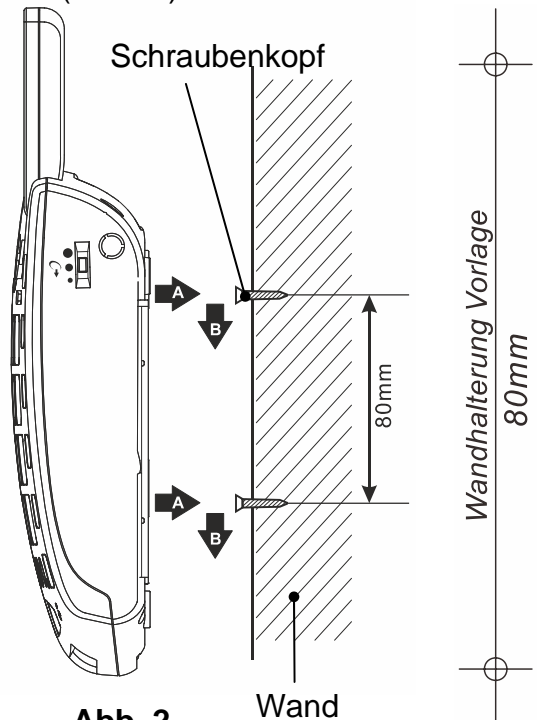

**Abb. 2**

## Anruf tätigen

---

1. Um einen Anruf zu tätigen, nehmen Sie den Hörer ab, warten Sie auf den Freiton und stellen Sie Lautstärke und Klanghöhe ein (siehe Seite 16).
2. Sie können manuell wählen oder eine der Nummernspeichertasten drücken. (Siehe Seite 19).
3. Wenn Sie das Gespräch beenden wollen, legen Sie den Hörer wieder auf.

Sie können die gewünschte Rufnummer zunächst im Standby-Modus eingeben und so vor dem Wählen ggf. korrigieren. Gehen Sie wie folgt vor :



1. Geben Sie eine Rufnummer ein (bis zu 32 Ziffern). Überprüfen Sie sie. Falls Sie die Rufnummer fehlerhaft eingegeben haben, drücken Sie die Funktionstaste **Clear** (Löschen), um sie zu korrigieren.
2. Erscheint die Rufnummer richtig im Display, nehmen Sie den Hörer ab, oder drücken Sie die -Taste.

## Wahlwiederholung der zuletzt gewählten Rufnummer

Durch Drücken der -Taste wird die zuletzt gewählte Rufnummer schnell wiederholt.

1. Nehmen Sie den Hörer ab und warten Sie auf den Freiton.
2. Drücken Sie die -Taste. Das Telefon kann Rufnummern mit bis zu 32 Ziffern automatisch wiederholen.

## Wahl einer Rufnummer aus der Wiederwahlliste

1. Drücken Sie die -Taste im Standby-Modus.
2. Drücken Sie wiederholt die ▲ oder ▼ -Taste, bis die gewünschte Rufnummer erscheint.
3. Nehmen Sie den Hörer ab oder drücken Sie die -Taste, um die Rufnummer zu wählen

## Optionen der Wiederwahlliste

Über die Optionen der Wiederwahlliste können Sie eine Rufnummer im Telefonbuch hinzufügen oder eine Rufnummer aus der Wiederwahlliste löschen.

1. Drücken Sie die -Taste im Standby-Modus.
2. Blättern Sie mittels der ▲ oder ▼ -Tasten zur gewünschten Rufnummer.
3. Sobald die Rufnummer im Display erscheint, drücken Sie die Funktionstaste **Options** zur Auswahl der gewünschten Option:
  - **Erase** (Löschen): Die gewählte Rufnummer wird gelöscht.
  - **Erase all** (Alle löschen): Die gesamte Wiederwahlliste wird gelöscht.
  - **Store** (Speichern): Die Rufnummer wird dem Telefonbuch hinzugefügt. Geben Sie einen Namen ein, der mit dieser Rufnummer verknüpft wird und drücken Sie die Funktionstaste **Save** (Speichern).
4. Zum Beenden drücken Sie die Funktionstaste **Back** (Zurück).

## Anruf entgegennehmen

---

Wenn ein Anruf eingeht, klingelt das Telefon und die Klingelleuchte blinkt.

1. Um ein Gespräch entgegenzunehmen, nehmen Sie den Hörer ab und sprechen Sie.
2. Stellen Sie bei Bedarf Lautstärke und Klanghöhe ein (siehe Seite 16).
3. Wenn Sie das Gespräch beenden möchten, legen Sie den Hörer wieder in die Hörermulde.

## Stummschaltung

---

Sie können das Mikrofon des Telefons während eines Anrufs vorübergehend stumm stellen, so dass die andere Partei Sie nicht mehr hört.



Zur Stummschaltung des Mikrofons drücken Sie während des Gesprächs die -Taste. Im LCD-Display wird "Mute" (Stumm) eingeblendet.

Zur Aufhebung der Stummschaltung des Mikrofons drücken Sie die -Taste. Der Normalzustand ist wiederhergestellt.



## Lautsprecherfunktion

---

Ihr Telefon ist mit einer besonderen Verstärkerfunktion ausgestattet, die Ihren Bedürfnissen angepasst werden kann. Während eines Gesprächs können Sie die Einstellungen auf dem Bedienfeld des Telefons vornehmen (**Abb. 3**). Stellen Sie die -Steuerung und die -Steuerung nach Ihren Wünschen ein.

Die Hörerlautstärke kann zwischen 0 und 30 dB eingestellt werden. Über **TONE** (Klangsteuerung) können Sie nach Wahl die tiefen oder hohen Frequenzbereiche verstärken.



**Abb 3**

**VORSICHT:** Dieses Telefon kann sehr hohe Lautstärken erzeugen. Wiederholt wiederkehrende Beschallung von über 18 dB kann bei nicht schwerhörigen Menschen Schäden hervorrufen. Nach Benutzung des Telefons muss die Lautstärke stets leise gestellt werden.

## Telefonieren mit Hörgeräten

---

Ihr Telefon kann mit Hörgeräten verwendet werden, die mit einer Hörspule (T-Spule) ausgestattet sind. Schalten Sie den "T-Schalter" Ihres Hörgerätes in die "T"-Position. Achten Sie darauf, den Hörer direkt an Ihr Hörgerät zu halten.

## Sprechgarnituranchlüsse

---



Ihr Telefon ist mit einem Sprechgarnituranchluss ausgestattet, der Ihnen vollkommene Flexibilität und Multifunktionalität bietet. Der Anschluss ist mit dem Verstärker verbunden, d.h., sie können sowohl Klanghöhe als auch Lautstärke einstellen.

Es können zahlreiche unterschiedliche Freisprechgarnituren angeschlossen werden. Mittels dieses Anschlusses können Sie über Ihre Freisprechgarnitur hören und sprechen.

## Freisprechanlage



---

Während eines Gesprächs können Sie den eingebauten Lautsprecher einschalten. Sie haben nun beim Sprechen die Hände frei..

Sie aktivieren diese Funktion durch Drücken der -Taste während eines Anrufs. Den Hörer legen Sie in die Hörermulde zurück. Auf dem Display erscheint das -Symbol.

Wenn Sie diese Funktion deaktivieren und normal weiter telefonieren möchten, nehmen Sie einfach den Hörer ab. Das -Symbol wird gelöscht.

## Anpassung der Lautstärke des Lautsprechers

Die Lautstärke des Lautsprechers regulieren Sie im Lautsprechermodus mittels der Lautstärkereglern  oder  auf dem Bedienfeld des Telefons.

## Wartefunktion

---

Sie können während eines Gesprächs die Funktionstaste Hold (Warteposition) drücken, um einen Anruf in die Warteposition zu versetzen. Auf dem Display erscheint **Call on hold** (Anruf in Warteposition). Der Anruf wird durch Aufhängen des Hörers nicht abgebrochen.



Um den Anruf fortzusetzen, nehmen Sie einfach den Hörer ab oder drücken Sie die Funktionstaste **Unhold** (Warten aufheben).

## Klingeleinstellung

---

Sie können einen individuellen Klingelton sowie die Klingellautstärke einstellen. Sie können den Klingelton auch komplett abschalten, indem Sie die Lautstärke auf "**Ringer OFF**" (Klingel abschalten) stellen.

1. Drücken Sie die Funktionstaste **Menu** zur Anzeige des Hauptmenüs.
2. Drücken Sie die ▼ -Taste, bis **Set Phone** (Telefon einstellen) erscheint und drücken Sie dann die Funktionstaste **Select** (Wählen).
3. Drücken Sie die Funktionstaste **Select**, um **Set Ring** (Klingelton einstellen) zu wählen. Drücken Sie erneut die Funktionstaste **Select**, um **Ringer Volume** (Klingellautstärke) zu wählen. Sie haben die Wahl zwischen **Ringer OFF** (Aus), **Ringer LOW** (Leise), **Ringer MEDIUM** (Mittel) und **Ringer HIGH** (Laut). Jedes Mal, wenn Sie die ▲ oder ▼-Taste drücken, klingelt das Telefon in der gewählten Lautstärke.
4. Drücken Sie zur Bestätigung die Funktionstaste **Select**.
5. Drücken Sie die ▼ -Taste, um den **Ringer tone** (Klingelton) einzustellen und drücken Sie die Funktionstaste **Select**.
6. Drücken Sie wiederholt die ▲ oder ▼ -Taste, um den gewünschten Klingelton zu markieren. Jedes Mal, wenn Sie die ▲ oder ▼-Taste drücken, ertönt der jeweils markierte Klingelton.
7. Drücken Sie die Funktionstaste **Select** zur Bestätigung und zur Rückkehr zum vorherigen Menü.

Im Standby-Modus können Sie die Klingellautstärke mittels der Lautstärkeregler  oder  an der rechten Seite des Telefons regulieren. Im Display erscheint die aktuell eingestellte Stufe. Zum Beispiel: **Ringer LOW** (Leise).

**WARNUNG:** DER KLINGELTON IST SEHR LAUT UND KANN IHR GEHÖR BESCHÄDIGEN. HALTEN SIE NIE IHR OHR DIREKT AN DIE KLINGEL.

## Eintasten-Speicher

---

Ihr Telefon ermöglicht Ihnen, bis zu fünf häufig gewählte Rufnummern zu speichern (**M1-M5**). Jeder Speicher kann bis zu **24 Ziffern** aufnehmen.

### Rufnummernspeicherung

1. Geben Sie die zu speichernde Rufnummer über das Tastenfeld ein. Wenn Sie etwas korrigieren möchten, verwenden Sie die Funktionstaste **Clear**.
2. Drücken und halten Sie eine der Speichertasten (**M1-M5**). Im Display erscheint **Name:**.
3. Geben Sie den Namen ein, der mit der Rufnummer verknüpft werden soll. Wenn Sie etwas korrigieren möchten, verwenden Sie die Funktionstaste **Clear**.
4. Bestätigen Sie durch Drücken der Funktionstaste **Save** (Speichern).

#### **Hinweis:**

*Wenn Sie eine neue Rufnummer in einem Speicherort eingeben, wird eine dort ggf. bereits gespeicherte Rufnummer gelöscht.*

### Ansicht und Wahl gespeicherter Rufnummern

Drücken Sie im Standby-Modus eine der Speichertasten (**M1-M5**), so erscheint die entsprechende Rufnummer im Display. Nehmen Sie den Hörer ab oder drücken Sie die -Taste, um die Rufnummer zu wählen.

## Verfügbare Optionen

1. Drücken Sie im Standby-Modus eine der Speichertasten (**M1-M5**).
2. Drücken Sie die Funktionstaste **Options** (Optionen), um die gewünschte Option zu wählen:
  - **Play Voice (Sprachwiedergabe)**: Ermöglicht die Wiedergabe der Sprachaufforderung dieses Eintrags. Wenn Sie den Namen für diesen Eintrag aufgezeichnet haben, gibt das System den Namen wieder. Ansonsten kann es nur die Rufnummer wiedergeben.
  - **Record Voice (Sprachaufzeichnung)**: Ermöglicht die Aufzeichnung eines Namens für den markierten Eintrag.
  - **Erase Voice (Sprachaufzeichnung löschen)**: Ermöglicht die Löschung des für den markierten Eintrag eingegebenen Namens.
  - **Edit (Bearbeiten)**: Ermöglicht die Bearbeitung des markierten Eintrags.
  - **Erase (Löschen)**: Ermöglicht die Löschung des markierten Eintrags.

### **Hinweis:**

- *Bei der Aufzeichnung einer Sprachaufforderung eines Eintrags erscheint das Symbol  vor der Bezeichnung dieses Eintrags.*
- *Nach Bearbeitung des Namens müssen Sie die ▼ -Taste drücken, um die Rufnummer zu bearbeiten.*

## Flash-Signal

---

Ist die Leitung besetzt, wird durch Drücken der **R**-Taste das Flash-Signal gesendet. Diese Taste wird in Verbindung mit Zusatzdiensten (bspw. Anklopfen) verwendet, die in Ihrem Telefonnetzwerk ggf. angeboten werden. Weitere Angaben erhalten Sie von Ihrer Telefongesellschaft.

Um die besagten Zusatzdienste zu verwenden, drücken Sie die **R**-Taste, während die Leitung besetzt ist.

### **Hinweis:**

- *Diese Taste funktioniert nur, wenn Ihr Telefon auf Tonwahl eingestellt ist (das Menü **Dialing Mode** (Wahlverfahren) muss auf **Tone** ) eingestellt sein.*

## Anruferkennung

---

Dieses Telefon zeigt automatisch die Rufnummer/den Namen eines Anrufers sowie Datum und Uhrzeit des Anrufs an. Es kann bis zu 30 Anrufe mit je 15 Ziffern aufzeichnen und speichern.

**WICHTIG:** Sie müssen sich bei Ihrer örtlichen Telefongesellschaft für den Anruferkennungsdienst angemeldet haben, um diese Funktion nutzen zu können.

### **Ansicht der Anruferliste**

Blättern Sie mittels der ▲ oder ▼ -Taste durch die Einträge. Die Aufzeichnungen werden in der Reihenfolge ihres Eingangs angezeigt.

### **Wahl einer Rufnummer aus der Anrufliste**

Blättern Sie mittels der ▲ oder ▼ -Taste bis zur gewünschten Rufnummer. Nehmen Sie den Hörer ab oder drücken Sie die



-Taste, um die Rufnummer zu wählen.

## Optionen für die Anruferliste

1. Suchen Sie die gewünschte Aufzeichnung mittels der ▲ oder ▼ -Taste.
2. Drücken Sie die Funktionstaste **Options** (Optionen), um die gewünschte Option zu wählen:
  - **Erase (Löschen):** Ermöglicht die Löschung des markierten Eintrags.
  - **Erase all (Alle löschen):** Ermöglicht die Löschung sämtlicher Einträge.
  - **Store (Speichern):** Ermöglicht das Hinzufügen des Eintrags in das Telefonbuch.

### **Hinweis:**

- Wenn Sie **Erase all** (Alle löschen) wählen, fordert Sie die Nachricht "**Erase all?**" (Alle löschen) auf, den Befehl zu bestätigen oder abubrechen. Drücken Sie **Yes** zum bestätigen oder **No**, um abubrechen.

## Telefonbuch

---

In dem im Telefon integrierten Telefonbuch können Sie häufig verwendete Rufnummern speichern, so dass Sie Anrufe leicht tätigen können, ohne sich die Rufnummer merken oder sie eingeben zu müssen.

### Zeichentabelle

Wenn Sie ein bestimmtes alphanumerische Zeichen eingeben möchten, drücken Sie die entsprechende Taste gemäß nachfolgender Tabelle einmal oder mehrfach, um das erforderliche Zeichen zu erhalten: Einmal für das erste Zeichen, zweimal für das zweite, usw.

#### Taste Zeichen in dargestellter Folge

0	0				
1	(Spc)	–	*	,	1
2	Aa	Bb	Cc	(	2
3	Dd	Ee	Ff	)	3
4	Gg	Hh	Ii	#	4
5	Jj	Kk	Ll	/	5
6	Mm	Nn	Oo	'	6
7	Pp	Qq	Rr	Ss	7
8	Tt	Uu	Vv	?	8
9	Ww	Xx	Yy	Zz	9

#### **Hinweise:**

- Wenn Sie während der Eingabe zwischen Groß- und Kleinbuchstaben wechseln möchten, drücken Sie die Sterntaste (\*).
- Wenn Sie denselben Buchstaben zweimal hintereinander eingeben möchten, oder zwei verschiedene Buchstaben eingeben möchten, die auf derselben Taste liegen, warten Sie einige Sekunden, bis der Cursor sich bewegt hat, und geben Sie dann den nächsten Buchstaben ein.



## Telefonbucheinträge hinzufügen

1. Geben Sie im Standby-Modus eine Rufnummer ein (bis zu 24 Zeichen), und drücken Sie dann die Funktionstaste **Save**.
2. Wenn Sie die Funktionstaste **Save** erneut drücken, wird im Display "**Name:**" eingeblendet. Geben Sie den Namen ein, den Sie verwenden möchten, und bestätigen Sie durch Drücken der Funktionstaste **Save**.

### **Hinweis:**

- Falls Sie den Namen oder die Rufnummer fehlerhaft eingeben, drücken Sie die Funktionstaste **Clear**, um zu korrigieren. Bei jedem Drücken dieser Taste wird das jeweils letzte Zeichen gelöscht.

## Ansicht der Telefonbucheinträge

1. Drücken Sie im Standby-Modus die Funktionstaste **PhoneBk** (Telefonbuch), um auf das Telefonbuch zuzugreifen.
2. Drücken Sie wiederholt die ▲ oder ▼ -Taste, bis der gewünschte Eintrag eingeblendet wird.
3. Nehmen Sie den Hörer ab oder drücken Sie die  -Taste, um diese Rufnummer zu wählen.

### **Hinweis:**

- Wenn Sie die Funktion Review Talking (Sprachansage) im voraus aktiviert haben, spricht das System jedes Mal, wenn Sie die ▲ oder ▼ -Taste drücken, die Nummer des markierten Eintrags.

## Telefonbuchoptionen

1. Drücken Sie die Funktionstaste **PhoneBk**, um auf das Telefonbuch zuzugreifen.
2. Drücken Sie wiederholt die **▲** oder **▼** -Taste, bis der gewünschte Eintrag markiert ist.
3. Drücken Sie die Funktionstaste **Options** (Optionen), um die gewünschte Option zu wählen:
  - **Play Voice (Sprachwiedergabe)**: Ermöglicht die Sprachaufforderung dieses Eintrags. Wenn Sie den Namen für diesen Eintrag aufgezeichnet haben, gibt das System den Namen akustisch wieder. Ansonsten wird es nur die Rufnummer wiedergeben.
  - **Sprachaufzeichnung**: Ermöglicht die Aufzeichnung eines Namens für den markierten Eintrag.
  - **Erase Voice (Sprachaufzeichnung löschen)**: Ermöglicht die Löschung des für den markierten Eintrag eingegebenen Eintrags.
  - **Bearbeiten**: Ermöglicht die Bearbeitung des markierten Eintrags.
  - **Erase (Löschen)**: Ermöglicht die Löschung des markierten Eintrags.

### **Hinweis:**

- *Bei der Aufzeichnung einer Sprachaufforderung eines Eintrags erscheint das Symbol  vor der Bezeichnung dieses Eintrags.*

## Navigations-Menü

---

### Zugriff auf eine Menüoption:

1. Zur Anzeige der Menüliste drücken Sie die Funktionstaste **Menu**.
2. Um durch die Menüoptionen zu blättern, drücken Sie wiederholt die ▲ oder ▼ -Taste.
3. Zur Auswahl eines Menüs drücken Sie die Funktionstaste **Select**, wenn das gewünschte Menü im Display eingeblendet wird.
4. Bei Bedarf wiederholen.

### Um ein beliebiges Menü zu beenden:

Wenn Sie die Funktionstaste **Back** (Zurück) oder die Funktionstaste **Exit** (Beenden) drücken, kehrt das Telefon zur vorherigen Anzeige zurück.

## **Menütabelle**

---

### **Set Display (Anzeige einstellen)**

Set Language (Sprache einstellen) (siehe Seite **28**)

Set Contrast (Kontrast einstellen) (siehe Seite **29**)

Dim: X--->x (siehe Seite **29**)

Hour Format (Uhrzeitformat) (siehe Seite **30**)

Date Format (Datumsformat) (siehe Seite **30**)

### **Telefon einstellen**

Set Ring (Klingelton einstellen) (siehe Seite **31**)

Call Waiting (Anklopfen) (siehe Seite **31**)

Set Flash (Flash einstellen) (siehe Seite **32**)

Dialing Mode (Wahlverfahren) (Siehe Seite **32**)

### **Date and Time (Datum und Uhrzeit) (siehe Seite 33)**

### **Sprachausgabe einstellen**

DIALING TALKING (Rufnummern-Sprachausgabe) (siehe Seite **34**)

CID TALKING (CID-Sprachausgabe) (siehe Seite **34**)

REVIEW TALKING (Sprachausgabe) (siehe Seite **35**)

Voice Prompt (Sprachaufforderung) (Siehe Seite **35**)

### **Set SOS (Notruf einstellen)**

SOS NUMBER (NOTRUFNUMMER) (siehe Seite **36**)

SOS SOUND (NOTRUFTON) (Siehe Seite **37**)

Auto turn on (Automatisches Einschalten) (Siehe Seite **39**)

Security ID (Sicherheits-Passwort) (siehe Seite **40**)

## Set Display (Anzeige einstellen)

---

Mittels dieser Funktionalität können Sie das Display nach Ihren eigenen Bedürfnissen einstellen (Sprache, Kontrast, kleinere Schriftgröße und Uhrzeitformat).

### Spracheinstellung

Das Telefon unterstützt bis zu vier voreingegebene Sprachen: Englisch, Spanisch, Französisch und Deutsch. Sie können die Sprache, in der die Menü-Nachrichten angezeigt werden, ändern.

1. Drücken Sie die Funktionstaste **Menu** zur Anzeige des Hauptmenüs.
2. Drücken Sie die Funktionstaste **Select**, um auf **Set Display** (Display einstellen) zuzugreifen.
3. Drücken Sie die Funktionstaste **Select**, um **Set Language** (Sprache einstellen) zu markieren.
4. Drücken Sie wiederholt die ▲ oder ▼ -Taste, um durch die Optionen zu blättern. Jede Sprache wird in ihrer eigenen Sprachbezeichnung angezeigt.
5. Drücken Sie die Funktionstaste **Select**, um die gewünschte Sprache zu wählen.

## Display-Kontrast einstellen

1. Drücken Sie die Funktionstaste **Menu** zur Anzeige des Hauptmenüs.
2. Drücken Sie die Funktionstaste **Select**, um auf **Set Display** (Display einstellen) zuzugreifen.
3. Drücken Sie die ▼-Taste, bis **Set Contrast** (Kontrast einstellen) erscheint, und drücken Sie dann die Funktionstaste **Select**.
4. Drücken Sie wiederholt die ▲ oder ▼ -Taste, um eine der acht verfügbaren Kontraststufen zu markieren, und drücken Sie dann die Funktionstaste **Select**.

## Zu kleinerer Schriftgröße wechseln

1. Drücken Sie die Funktionstaste **Menu** zur Anzeige des Hauptmenüs.
2. Drücken Sie die Funktionstaste **Select**, um auf **Set Display** (Display einstellen) zuzugreifen.
3. Drücken Sie wiederholt die ▲ oder ▼ -Taste, bis **Dim:X--->x** erscheint, und drücken Sie dann die Funktionstaste **Select**.
4. Drücken Sie wiederholt die ▲ oder ▼ -Taste, um **ON** oder **OFF** (aktiviert oder deaktiviert) zu markieren, und drücken Sie dann die Funktionstaste **Select**.

### **Hinweis:**

- *Haben Sie **ON** gewählt, wechselt die Schrift bei der Vorwahl einer Rufnummer, die mehr als 8 Ziffern enthält, automatisch in die kleinere Größe.*

## Einstellen des Uhrzeitformats

1. Drücken Sie die Funktionstaste **Menu** zur Anzeige des Hauptmenüs.
2. Drücken Sie die Funktionstaste **Select**, um auf **Set Display** (Display einstellen) zuzugreifen.
3. Drücken Sie wiederholt die **▲** oder **▼**-Taste, bis **Hour Format** (Uhrzeitformat) erscheint, und drücken Sie dann die Funktionstaste **Select**.
4. Drücken Sie wiederholt die **▲** oder **▼**-Taste, um **12 hour clock** (12-Stunden-Anzeige) oder **24 hour clock** (24-Stunden-Anzeige) zu markieren, und drücken Sie dann die Funktionstaste **Select**.

### **Hinweis:**

- *Bei der Auswahl von **12 hour clock** erscheint im Standby-Modus AM/PM rechts von der Uhrzeit.*

## Einstellen des Datumsformats

1. Drücken Sie die Funktionstaste **Menu** zur Anzeige des Hauptmenüs.
2. Drücken Sie die Funktionstaste **Select**, um auf **Set Display** (Display einstellen) zuzugreifen.
3. Drücken Sie wiederholt die **▲** oder **▼** -Taste, bis **Date Format** (Datumsformat) erscheint, und drücken Sie dann die Funktionstaste **Select**.
4. Drücken Sie wiederholt die **▲** oder **▼**-Taste, um **MM/DD** oder **DD/MM** zu markieren, und drücken Sie dann die Funktionstaste **Select**.

## Telefon einstellen

---

### Tastentöne einstellen

1. Drücken Sie die Funktionstaste **Menu** zur Anzeige des Hauptmenüs.
2. Drücken Sie die ▼-Taste, bis **Set Phone** (Telefon einstellen) erscheint, und drücken Sie dann die Funktionstaste **Select**.
3. Drücken Sie die Funktionstaste **Select**, um auf **Set Ring** (Klingelton einstellen) zuzugreifen.
4. Drücken Sie die ▲ oder ▼ -Taste, um **Keypad Tones** (Tastentöne) zu markieren, und drücken Sie dann die Funktionstaste **Select**.
5. Sie können mittels der ▲ oder ▼ -Taste **ON** oder **OFF** wählen, um die Funktion zu aktivieren oder zu deaktivieren.
6. Drücken Sie die Funktionstaste **Select**.

### Anklopfen

1. Drücken Sie die Funktionstaste **Menu** zur Anzeige des Hauptmenüs.
2. Drücken Sie die ▼ - Taste, bis **Set Phone** (Telefon einstellen) erscheint, und drücken Sie dann die Funktionstaste **Select**.
3. Drücken Sie die ▼ -Taste, bis **Call Waiting** erscheint, und drücken Sie dann die Funktionstaste **Select**. Im Display erscheint die aktuelle Einstellung.
4. Wählen Sie mittels der ▲ oder ▼ -Taste **ON / OFF** , um die Funktion Anklopfen zu aktivieren/deaktivieren. Drücken Sie zur Bestätigung die Funktionstaste **Select**.



## Flash-Zeit-Einstellung

1. Zur Anzeige des Hauptmenüs drücken Sie die Funktionstaste **Menu**.
2. Drücken Sie die ▼ -Taste , bis **Set Phone** erscheint, und drücken Sie dann die Funktionstaste **Select**.
3. Drücken Sie wiederholt die ▲ oder ▼ -Taste, bis **Set Flash** (Flash einstellen) erscheint, und drücken Sie dann die Funktionstaste **Select**. Im Display erscheint die aktuelle Einstellung.
4. Drücken Sie wiederholt die ▲ oder ▼ -Taste, um zwischen **100 ms**, **300 ms** und **600 ms** zu wählen, und drücken Sie die Funktionstaste **Select**.

## Einstellung des Wahlverfahrens

1. Zur Anzeige des Hauptmenüs drücken Sie die Funktionstaste **Menu**.
2. Drücken Sie die ▼ -Taste, bis **Set Phone** erscheint, und drücken Sie dann die Funktionstaste **Select**.
3. Drücken Sie wiederholt die ▲ oder ▼ -Taste, bis **Dialing Mode** (Wahlverfahren) erscheint, und drücken Sie dann die Funktionstaste **Select**. Im Display erscheint die aktuelle Einstellung.
4. Drücken Sie wiederholt die ▲ oder ▼ -Taste, um zwischen **Tone** (Tonwahl) und **Pulse** (Pulswahl) zu wählen. Drücken Sie dann die Funktionstaste **Select** .

### **Hinweise:**

- *Dieses Menü ist in Ländern, in welchen nur Tonwahl verwendet wird, nicht verfügbar.*
- *Wenn Sie sich bezüglich des Wahlverfahrens nicht sicher sind, fragen Sie Ihren örtlichen Dienstleistungsanbieter.*

## Datum und Uhrzeit einstellen

---

Im Standby-Modus zeigt das Telefon das aktuelle Datum und die aktuelle Uhrzeit an, um Ihnen bei der Einhaltung Ihrer Termine zu helfen. Sie müssen Datum und Uhrzeit einstellen, damit Ihre eingehenden Anrufe mit dem richtigen Datum und der richtigen Uhrzeit angezeigt werden.

1. Zur Anzeige des Hauptmenüs drücken Sie die Funktionstaste **Menu**.
2. Drücken Sie wiederholt die **▲ ▼** oder **-**-Taste, bis **Date and Time** (Datum und Uhrzeit) erscheint, und drücken Sie dann die Funktionstaste **Select**. Im Display erscheinen die aktuellen Einstellungen.
3. Geben Sie über die Zifferntastatur die aktuelle Uhrzeit ein und drücken Sie die Funktionstaste **Save** (Speichern).
4. Geben Sie über die Zifferntastatur das aktuelle Datum ein und drücken Sie die Funktionstaste **Save** (Speichern).
5. Drücken Sie wiederholt die **▲** oder **▼** -Taste, um die richtige Woche zu markieren, und drücken Sie die Funktionstaste **Save**.

### **Hinweise:**

- *Sie können das Uhrzeitformat und das Datumsformat wählen. Siehe Abschnitt **Hour Format Setting** (Einstellen des Uhrzeitformats) und **Date Format Setting** (Einstellen des Datumsformats).*
- *Wir haben 10 PM bis 6 AM als "Nacht" und 6 AM bis 10 PM als "Tag" eingestellt.*

## Sprachfunktion einstellen

---

### Rufnummern-Sprachausgabe

Diese Funktion ermöglicht Ihnen, die von Ihnen im Standby-Modus eingegebene Rufnummer zu überprüfen, ohne auf das Display zu schauen.

1. Zur Anzeige des Hauptmenüs drücken Sie die Funktionstaste **Menu**.
2. Drücken Sie wiederholt die ▲ oder ▼ -Taste, bis **Set Talk** (Sprachfunktion einstellen) erscheint, und drücken Sie dann die Funktionstaste **Select**.
3. Drücken Sie die Funktionstaste **Select**, um auf **DIALING TALKING** (Rufnummern-Sprachausgabe) zuzugreifen.
4. Wählen Sie mittels der ▲ oder ▼ -Taste **ON/OFF**, um die Funktion Rufnummern-Sprachausgabe zu aktivieren/deaktivieren. Drücken Sie zur Bestätigung die Funktionstaste **Select**.

### CID-Sprachausgabe

Die CID-Sprachausgabe kann die Rufnummer des Anrufers akustisch wiedergeben, es sei denn, der Anrufer hat seine Rufnummer blockiert. Diese Funktion erlaubt Ihnen also, bei hereinkommenden Anrufen die Rufnummer oder den Namen des Anrufers zu prüfen, ohne auf das Display zu schauen. Beachten Sie, dass das System bei Anrufen von Rufnummern, die in Ihrem Telefonbuch mit einem damit verknüpften Namen gespeichert sind, den Namen wiedergibt, der mit dieser Rufnummer verknüpft ist.

1. Zur Anzeige des Hauptmenüs drücken Sie die Funktionstaste **Menu**.
2. Drücken Sie wiederholt die ▲ oder ▼ -Taste, bis **Set Talk** (Sprachfunktion einstellen) erscheint, und drücken Sie dann die Funktionstaste **Select**.
3. Drücken Sie die ▼ -Taste, bis **CID TALKING (CID-Sprachausgabe)** erscheint, und drücken Sie dann die Funktionstaste **Select**.
4. **Wählen Sie mittels der ▲ oder ▼ -Taste ON/OFF**, um die Funktion CID-Sprachausgabe zu aktivieren/deaktivieren, und drücken Sie zur Bestätigung die Funktionstaste **Select**.

## Sprachansage

Das System kann die in Ihrem Telefonbuch gespeicherte Rufnummer akustisch wiedergeben, wenn Sie das Telefonbuch durchsehen. So ermöglicht Ihnen diese Funktion, diese Nummern zu prüfen, wenn sie mittels der ▲ oder ▼ -Taste durch die Telefonbucheinträge blättern. Beachten Sie, dass das System für den Fall, dass Sie einen mit der Rufnummer verknüpften Namen aufgezeichnet haben, den Namen akustisch wiedergibt, der mit dieser Rufnummer verknüpft ist. Zur Aktivierung dieser Funktion gehen Sie wie folgt vor:

1. Zur Anzeige des Hauptmenüs drücken Sie die Funktionstaste **Menu**.
2. Drücken Sie wiederholt die ▲ oder ▼ -Taste, bis **Set Talk** (Sprachfunktion einstellen) erscheint, und drücken Sie dann die Funktionstaste **Select**.
3. Drücken Sie wiederholt die ▲ oder ▼ -Taste, bis **REVIEW TALKING** (Sprachansage) erscheint, und drücken Sie dann die Funktionstaste **Select**.
4. Wählen Sie mittels der ▲ oder ▼ -Taste **ON/OFF**, um die Funktion CID-Sprachausgabe zu aktivieren/deaktivieren, und drücken Sie zur Bestätigung die Funktionstaste **Select**.

## Sprachaufforderung

Sie können die Sprache für die Wiedergabe der Sprachaufforderungsnachrichten wählen.

1. Zur Anzeige des Hauptmenüs drücken Sie die Funktionstaste **Menu**.
2. Drücken Sie wiederholt die ▲ oder ▼ -Taste, bis **Set Talk** (Sprachfunktion einstellen) erscheint, und drücken Sie dann die Funktionstaste **Select**.
3. Drücken Sie wiederholt die ▲ oder ▼ -Taste, bis **Voice Prompt** (Sprachaufforderung) erscheint, und drücken Sie dann die Funktionstaste **Select**.
4. Verwenden Sie die ▲ oder ▼ -Taste, um durch die Optionen zu blättern. Jede Sprache wird in ihrer eigenen Sprachbezeichnung angezeigt.
5. Drücken Sie die Funktionstaste **Select**, um die gewünschte Sprache zu wählen.

## Notrufeinstellung

---

Mittels der Notruffunktion können Sie in Notsituationen durch einen Tastendruck Hilfe rufen, oder Ihre Wohnung bei Abwesenheit jederzeit über Fernsteuerung überwachen.

**Hinweis:** Für die Notruffunktion müssen Sie das Netzteil anschließen.

### Hilferuf durch Tastendruck

Um die Hilferuffunktion durch Tastendruck zu verwenden, müssen Sie die Notrufnummer zuvor eingeben. Sie sollten auch eine Nachricht aufzeichnen, die ein Helfer hören soll.

### Registrierung

Die Fernbedienungseinheit ist bereits im Telefon registriert. Wenn Sie die Fernbedienung nicht zur Wahl einer Notrufnummer verwenden können, gehen Sie wie folgt vor.

Drücken Sie die Anmeldetaste für Fernsteuerung auf der rechten Seite des Telefons. Drücken Sie dann die -Taste an der Fernbedienung.

### Speicherung von Notrufnummern

1. Drücken Sie die Funktionstaste **Menü**.
2. Drücken Sie wiederholt die ▲ oder ▼ -Taste, bis **SET SOS** (NOTRUF EINSTELLEN) erscheint, und drücken Sie dann die Funktionstaste **Select**.
3. Drücken Sie die Funktionstaste **Select**, um die **SOS NUMBER** (NOTRUFNUMMER) zu wählen.
4. Das Telefon bietet fünf einstellbare Plätze für Notrufnummern (0-4). Drücken Sie die ▲ oder ▼ -Taste zur Markierung eines Platzes, und drücken Sie dann die Funktionstaste **Select**.
5. Geben Sie die Rufnummer über die Zifferntastatur ein (maximal 16 Ziffern pro Speicher). Sie können bei Bedarf die Funktionstaste **Clear** drücken, um die zuletzt eingegebene Ziffer zu löschen.
6. Drücken Sie die Funktionstaste **Save**, um die Rufnummer zu speichern.

## Aufzeichnen einer Notrufnachricht

Sie können ihr Telefon benutzen, um eine bis zu acht Sekunden lange Notrufnachricht aufzuzeichnen.

1. Drücken Sie die Funktionstaste **Menü**.
2. Drücken Sie wiederholt die **▲** oder **▼** -Taste, bis **SET SOS** (NOTRUF EINSTELLEN) erscheint, und drücken Sie dann die Funktionstaste **Select**.
3. Drücken Sie die **▼** -Taste, um **SOS SOUND** zu markieren, und drücken Sie dann die Funktionstaste **Select**.
4. Drücken Sie die **▼** -Taste, um **RECORD SOUND** (Audio aufzeichnen) zu markieren, und klicken Sie zur Bestätigung die Funktionstaste **Select**. Sie können eine bis zu 10 Sekunden lange Nachricht aufzeichnen.

### **Hinweise:**

- *In der Nachricht sollten Sie den Helfer auffordern, eine der Sondertasten (0-9, \*, #) zu drücken, um zu bestätigen, dass Ihr Notruf empfangen wurde.*
- *Wenn Sie eine Nachricht in einer Länge von weniger als 10 Sekunden aufzeichnen möchten, können Sie die Funktionstaste End (Beenden) drücken, um zu bestätigen und zu beenden.*

## Wiedergabe der Notrufnachricht

1. Drücken Sie die Funktionstaste **Menü**.
2. Drücken Sie wiederholt die ▲ oder ▼ -Taste, bis **SET SOS** (NOTRUF EINSTELLEN) erscheint, und drücken Sie dann die Funktionstaste **Select**.
3. Drücken Sie die ▼ -Taste, um **SOS SOUND** zu markieren, und drücken Sie dann die Funktionstaste **Select**.
4. Drücken Sie die Funktionstaste **Select**, um **PLAY SOUND** (NACHRICHT WIEDERGEHEN) zu wählen. Sie können die Funktionstaste **End** drücken, um die Wiedergabe abzubrechen.

## Notrufnummer wählen

Nach Einstellung der Notrufnummer und der Notrufnachricht können Sie die Notruffunktion bequem benutzen. Drücken Sie die **Emergency** (Notruf)-Taste am Telefon, um fünf Notrufnummern nacheinander zu wählen, bis der Anruf durchkommt und jemand antwortet. Das Telefon wählt die erste Notrufnummer. Wird nicht innerhalb von 30 Sekunden geantwortet oder ist die Leitung besetzt, wählt das Telefon die zweite Notrufnummer. Wird auch hier nicht innerhalb von 30 Sekunden geantwortet oder ist auch diese Leitung besetzt, wählt das Telefon die nachfolgenden Rufnummern, bis alle von Ihnen eingestellten Rufnummern dreimal gewählt wurden.

## Registrierung der Fernbedienung

---

Die Fernbedienung ist schon mit der Basis registriert. Wenn die Fernbedienung nicht den Notruf auslöst oder wenn Sie eine andere Fernbedienung benutzen wollen., dann folgenden Vorgang wiederholen :

1. Drücken Sie auf dem Registrierungsknopf der Fernbedienung, der sich unter der Basis befindet.
2. Drücken Sie den Registrierungsknopf  auf beiden Fernbedienungen

### Bemerkung :

- **Die Lebensdauer der Batterie liegt bei 12 bis 24 Monate : Prüfen sie regelmässig, dass die Batterie und die Fernbedienung funktionstüchtig sind, indem Sie den Notruf betätigen (dann in den 10 nächsten Sekunden aufliegen ).**
- Wenn sie die Batterie wechseln oder eine neue Fernbedienung benutzen, soll den Registrierungsprozess wiederholt werden.
- Nach dem Batteriewechsel ist dann die Wasserdichtigkeit der Fernbedienung nicht mehr gewährleistet.

### Automatisches Einschalten

1. Drücken Sie die Funktionstaste **Menü**.
2. Drücken Sie wiederholt die ▲ oder ▼ -Taste, bis **SET SOS** (Notruf einstellen) erscheint, und drücken Sie dann die Funktionstaste **Select**.
3. Drücken Sie die ▲ oder ▼ -Taste, um **Auto turn on** (Automatisches Einschalten) zu wählen, und drücken Sie dann die Funktionstaste **Select**.
4. Drücken Sie die ▲ oder ▼ -Taste, um **ON** oder **OFF** (aktiviert oder deaktiviert) zu wählen, und drücken Sie dann die Funktionstaste **Select**.



## Sicherheits-Passwort

1. Drücken Sie die Funktionstaste **Menü**.
2. Drücken Sie wiederholt die ▲ oder ▼ -Taste, bis **SET SOS** (Notruf einstellen) erscheint, und drücken Sie dann die Funktionstaste **Select**.
3. Drücken Sie die ▲ oder ▼ -Taste, um **Security ID** (Sicherheits-Passwort) zu wählen, und drücken Sie dann die Funktionstaste **Select**.
4. Auf dem Display erscheint das aktuelle Sicherheits-Passwort. Geben Sie das neue Passwort ein, das Sie verwenden möchten, und drücken Sie die Funktionstaste **Save**.

Nach Einschalten des "Auto turn on" und Einstellen des Passworts können Sie die Funktion wie folgt benutzen.

Nachdem das System zehn Klingeltöne erkannt hat, hebt das Telefon automatisch ab (in diesem Zustand kann der Benutzer den Anrufer hören, aber das Gespräch nicht annehmen) und erzeugt zwei Pfeiftöne, die den Anrufer daran erinnern, das Passwort einzugeben, um einen vollen Lautsprecherstatus herzustellen. Der Anrufer gibt das Passwort ein und beginnt das Gespräch. Alle zwei Minuten hört der Anrufer eine akustische Eingabeaufforderung. Der Anrufer muss dann eine beliebige Taste drücken, um das Gespräch fortzusetzen. Tut er dies nicht, wird das Gespräch automatisch unterbrochen.

**HINWEIS:** Während das Telefon automatisch abgehoben ist, kann der Benutzer die  -Taste drücken, um den vollen Lautsprecherstatus sicherzustellen. Damit erübrigt sich für den Anrufer die Eingabe des Passworts.

# ANRUFERKENNUNG BEI ANKLOPFEN

Wenn Sie sich bei Ihrer örtlichen Telefongesellschaft für die Anklopfen-Funktion anmelden und sie über das Menü aktivieren, zeigt das Telefon den Namen und die Rufnummer des zweiten Anrufers an, während Sie ein Gespräch führen.

Die Anruferkennung wird angezeigt

Caller 1  
436-1234

Die Angaben des zweiten Anrufers werden angezeigt

Caller 1  
4  
Caller 2  
291-5678

1. Während Sie in der Leitung sind, zeigt das Telefon automatisch den Namen und die Rufnummer des zweiten Anrufers an.
2. Drücken Sie die **R**-Taste, um den zweiten Anruf zu beantworten.
3. Nachdem Sie das Gespräch mit dem zweiten Anrufer abgeschlossen haben, drücken Sie die **R**-Taste, um Ihr Gespräch mit dem ersten Anrufer wieder aufzunehmen.

# LISTE DER FUNKTIONEN

- FSK und DTMF Dual-System Anruferkennung
- Extra großer Bildschirm für Anruferkennung
- Anruferkennungsliste mit bis zu 20 Einträgen
- Anruferkennung/Anklopfen
- Telefonbuch mit bis zu 30 Einträgen
- Verstärkerfunktion
- Verstärkter Sprechgarnituranschluss
- Mit Hörhilfen kompatibel
- Einstellbare Lautstärkeregelung
- Einstellbare, besonders laute Klingel
- Große Tasten
- Echtzeit-Uhr mit Datum und Uhrzeit
- Flash, Stumm, Warten
- Fünf Kurzwahltasten
- Display-Kontrasteinstellung
- Einstellung des Stunden- und Datumsformats
- Freisprechanlage
- Auswahl an Wahlverfahren
- Wandmontage
- Rufnummern-Sprachausgabe & CID-Sprachausgabe
- Fünf automatisch gewählte Notrufnummern
- Aufzeichnung einer Notrufnachricht

## **Kein Freiton**

- Vergewissern Sie sich, dass alle Kabelanschlüsse fest im Telefon und in der Wandsteckdose angeschlossen sind.
- Vergewissern Sie sich, dass das richtige Wahlverfahren eingestellt ist (Ton oder Impuls).
- Schließen Sie ein anderes Telefon an den Wandanschluss an, um zu gewährleisten, dass ihr telefondienst ordnungsgemäß funktioniert.

## **Kein Klingelton**

- Vergewissern Sie sich, dass die Klingel nicht ausgeschaltet ist.
- Prüfen Sie die Lautstärke der Klingel.
- Möglicherweise befinden sich zu viele Anschlüsse auf Ihrer Leitung. Stellen Sie fest, was passiert, wenn Sie einige Geräte aus der Leitung nehmen.

## **Keine Verstärkung**

- Sehr Sie nach, ob die Verstärkertaste auf "On" geschaltet ist. Das rote Lämpchen sollte leuchten.

## **Lärm, Elektrostatik, Interferenzen bei der Benutzung des Hörers**

- Für Wohnungen, die über eine DSL-Leitung verfügen oder sich in der Nähe von Funktürmen befinden, ist möglicherweise ein Filter erforderlich.

## **Die Anruferkennung erscheint nicht**

- Vergewissern Sie sich, dass Sie sich bei Ihrer örtlichen Telefongesellschaft für Anrufererkennung angemeldet haben.

Geemarc gibt Ihnen eine Garantie für den Zeitraum eines Jahres ab Kaufdatum. Während dieser Zeit sind alle Reparaturen oder Ersatzleistungen für Sie gratis (dies liegt in unserem Ermessen). Sollten Sie ein Problem feststellen, so kontaktieren Sie bitte unsere Hotline oder besuchen Sie unsere Internetseite [www.geemarc.com/de](http://www.geemarc.com/de). Die Garantie deckt weder Unfälle, Fahrlässigkeit noch Bruchschäden an einzelnen Teilen ab. An dem Produkt dürfen weder Änderungen vorgenommen werden, noch darf es von einer Person demontiert werden, die kein autorisierter Geemarc-Vertreter ist. Die Geemarc-Garantie schränkt Ihre gesetzlichen Rechte in keiner Weise ein.

**WICHTIG: IHR KAUFBELEG IST TEIL DER GARANTIE UND MUSS FÜR DEN GARANTIEANSPRUCH AUFBEWAHRT UND VORGELEGT WERDEN.**

Bitte beachten Sie: Die Garantie bezieht sich nur auf Deutschland

**ERKLÄRUNG:** Geemarc Telecom SA bestätigt hiermit, dass dieses Produkt in Übereinstimmung mit den wesentlichen Anforderungen und relevanten Vorschriften der R&TTE-Richtlinie 1999/5/EEC steht, insbesondere mit Artikel 3 Abschnitt 1a, 1b und Abschnitt 2. Das Telefon funktioniert nicht, wenn die Stromstärke unterhalb von 18 mA liegt.

Die Konformitätserklärung kann unter folgender Adresse gefunden werden : [www.geemarc.com/de/supportdoc.asp](http://www.geemarc.com/de/supportdoc.asp)



**Stromversorgung:** Der Apparat ist nur für eine Stromversorgung von 230 V 50 Hz (klassifiziert als „gefährliche Spannung“ gemäß den Bestimmungen der EN60950) hergestellt worden. Das Telefon besitzt keinen eingebauten An/ Aus-Schalter. Um die Stromversorgung zu unterbrechen, schalten Sie entweder die Hauptstromversorgung aus oder ziehen Sie den Netzstecker raus. Wenn Sie den Apparat installieren, versichern Sie sich, dass die Steckdose gut zugänglich ist.

**Telefonanschluss:** Die Spannung im Telekommunikationsnetz ist gemäß den Bestimmungen der EN60950 als TNV-3 (Netzspannung Telekommunikation) eingestuft.

# RECYLING

Die WEEE-Richtlinie (Elektro- und Elektronikaltgeräte) wurde aufgestellt, damit Altgeräte auf beste Art und Weise verwertet werden.

Wenn dieses Produkt defekt ist, werfen Sie es bitte nicht in Ihren Hausmüll. Bitte nutzen Sie eine der folgenden Entsorgungsmöglichkeiten:

- Entfernen Sie die Batterien und werfen Sie diese in einen geeigneten Rücknahmecontainer.

Geben Sie das Produkt bei einer Altgerätesammelstelle ab.

- Oder geben Sie das alte Produkt beim Händler zurück. Beim Kauf eines neuen Geräts sollte der Händler das Altgerät annehmen.

Wenn Sie sich an diese Anweisungen halten, stellen Sie den Schutz der menschlichen Gesundheit und der Umwelt sicher.



Produktsupport und Hilfe erhalten Sie auf unserer

Webseite unter [www.geemarc.com/de](http://www.geemarc.com/de)

E-mail : [kontakt@geemarc.com](mailto:kontakt@geemarc.com)





UGSERENITES\_Ge\_Ver 0.1

**geemarc™** Deutschland  
Telecom SA

Produktsupport und Hilfe  
erhalten Sie auf unserer Webseite unter  
[www.geemarc.com/de](http://www.geemarc.com/de)  
E-mail : [kontakt@geemarc.com](mailto:kontakt@geemarc.com)